

Installation Instructions

Please Read Before Installing

Wireless Wall-Mounted Occupancy Sensors

3 V⁼⁼ 14 μ A

180° Wall-Mount		Hallway Sensors		90° Corner-Mount	
LRF2-OWLB-P	434 MHz	LRF2-OHLB-P	434 MHz	LRF2-OKLB-P	434 MHz
ULRF2-OWLB-P	434 MHz	ULRF2-OHLB-P	434 MHz	ULRF2-OKLB-P	434 MHz
LRF2-VWLB-P	434 MHz	LRF2-VHLB-P	434 MHz	LRF2-VKLB-P	434 MHz
ULRF2-VWLB-P	434 MHz	ULRF2-VHLB-P	434 MHz	ULRF2-VKLB-P	434 MHz
LRF3-OWLB-P	868 MHz	LRF3-OHLB-P	868 MHz	LRF3-OKLB-P	868 MHz
LRF4-OWLB-P	868 MHz (*)	LRF4-OHLB-P	868 MHz (*)	LRF4-OKLB-P	868 MHz (*)
LRF5-OWLB-P	865 MHz	LRF5-OHLB-P	865 MHz	LRF5-OKLB-P	865 MHz
LRF7-OWLB-P	434 MHz (**)	LRF7-OHLB-P	434 MHz (**)	LRF7-OKLB-P	434 MHz (**)

* = China and Singapore
** = Hong Kong

Compatible Products: For a full list, visit www.lutron.com/occsensors

Product Description

Lutron wireless wall-mounted occupancy sensors are battery-powered, passive infrared (PIR) devices that automatically control lights via RF communication with a receiving device. These sensors detect the heat from people moving within an area to determine when the space is occupied. The sensors then transmit the appropriate commands to the associated receiving device to turn the lights on or off automatically, providing both convenience and exceptional energy savings.

Grace Period

In vacancy mode (*Auto-On, disabled*) there is a built-in 15 second vacancy grace period that begins when the lights are automatically turned off, during which the lights will automatically turn back on in response to motion. This grace period is provided as a safety and convenience feature in the event that the lights turn off while the room is still occupied, so that the user does not need to manually turn the lights back on. After 15 seconds, the grace period expires and the lights must be manually turned on.

NOTE: The lights can be manually turned off at any time by using the receiving device directly. If the lights are turned off manually, the room must be unoccupied for the duration of the sensor's timeout period before the lights will turn back on in response to occupancy.

Important Notes

- Clean sensor with a soft damp cloth only. DO NOT** use any chemical cleaners.
- The sensor is intended for indoor use only. Operate between 32 °F and 104 °F (0 °C and 40 °C).
- DO NOT** paint sensor.
- Use only high-quality lithium batteries, size CR123, 3 V⁼⁼ (ANSI-5018LC, IEC-CR17345). DO NOT use rechargeable batteries. Using improperly rated batteries could damage the sensor.

NOTICE: DO NOT disassemble, crush, puncture, drop on a hard surface, subject to high heat, place in water, incinerate, or alter batteries in any way. Please dispose of batteries in compliance with all applicable legal requirements. Your waste disposal provider may have information regarding any state or local restrictions on battery disposal.

CAUTION: Risk of Fire, Explosion, and Burns. Do not recharge, disassemble, heat above 200 °F (100 °C) or incinerate. This product contains a lithium battery. The battery in this device contains Perchlorate Material — special handling may apply. For more information visit www.dtsc.ca.gov/hazardouswaste/perchlorate

- The range and performance of the RF system is highly dependent on a variety of complex factors such as:
 - Distance between system components
 - Geometry of the building structure
 - Construction of walls separating system components
 - Electrical equipment located near system components

WARNING: Entrapment hazard. To avoid the risk of entrapment, serious injury, or death, these controls must not be used to control equipment which is not visible from every control location or which could create hazardous situations such as entrapment if operated accidentally. Examples of such equipment which must not be operated by these controls include (but are not limited to) motorized gates, garage doors, industrial doors, microwave ovens, heating pads, etc. It is the installer's responsibility to ensure that the equipment being controlled is visible from every control location and that only suitable equipment is connected to these controls. Failure to do so could result in serious injury or death.

Lutron Electronics hereby declares that LRF3-OHLB-P, LRF3-OWLB-P, and LRF3-OKLB-P are in compliance with the essential requirements and other relevant provisions of Directive 1999/5/EC. A copy of the DoC can be obtained by writing to: Lutron Electronics Co., Inc. 7200 Suter Road, Coopersburg, PA 18036 U.S.A.

FCC/IC Information

Please visit: www.lutron.com/fcc-ic

TRA
REGISTERED NO:
ER0104397/13
DEALER NO:
0016561/08

1 Battery
Insert battery as shown.



2 Install Receiving Device
This sensor must be used in combination with a compatible receiving device. Please refer to the instruction sheet of the receiving device for installation and association procedures for your system.

3 Sensor Placement and Coverage
Before mounting the sensor, please note the following:

- The sensor should be mounted at 6 to 8 ft (1.8 to 2.4 m) from the floor. For smaller rooms we recommend mounting the sensor 6 ft (1.8 m) from the floor.

- If you cannot see the sensor, it cannot see you.** The sensor cannot see through glass.

- DO NOT** mount the sensor within 4 ft (1.2 m) of HVAC vents, halogen or incandescent light bulbs, microwave ovens, Wi-Fi routers, IOT cameras, or other non-Clear Connect wireless devices. When using Clear Connect—Type X lamps or fixtures, ensure sensor is mounted at a distance of 2 ft (0.6 m) or greater from the lamp or fixture.

- If there are walls or other barriers between the sensor and receiving device(s), the sensor should be located within 30 ft (9.1 m). If they are in direct line of sight, the sensor may be installed up to 60 ft (18.3 m) away from the associated device(s).

- Whenever possible, avoid placing the sensor in a location where it has a broad view outside the intended space.

Important details about Corner-Mount and Hallway Sensors:

- Corner-Mount** – This sensor may either be mounted directly in a corner or on a wall, offset away from a corner if there are cabinets or other objects preventing mounting directly in the corner. This bracket may also be mounted in either of two vertical orientations, allowing the sensor to be mounted on either wall. See **Step 8** for more details.

- Hallway** – This sensor is designed to mount flat against a wall at the end of a hallway with a view down the length of the hall. It should not be mounted on either of the side walls of the hallway. For proper performance, the sensor should be centered within the hallway. Detection at longer distances is best for motion occurring at right angles to the sensor.

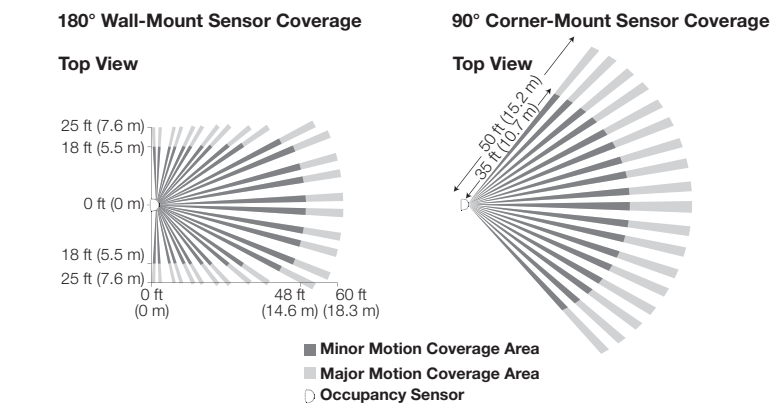

- Note:** Coverage patterns are for reference only. Coverage is **NOT** continuous. Only performing the sensor coverage test in **Step 5** will ensure that specific areas are optimally covered.

- For detailed coverage patterns, please visit www.lutron.com/occsensors**

4 Temporary Mounting
A 3M™ Command™ adhesive strip is provided for temporarily mounting the sensor. The strip is not reusable and should not be used for permanently mounting the sensor.

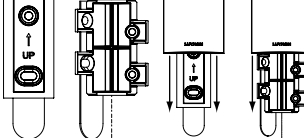

5 Testing Sensor Coverage

A Press and release the "Test" button on the top of the sensor. The lens will glow briefly, indicating the test mode has been entered. There is a 90 second warm-up period after the battery is installed before test mode can be activated. If the "Test" button is pressed within 90 seconds of installing the battery the lens will flash rapidly until the warm-up is complete.

B Walk around the space while observing the lens. If the lens glows, motion is detected. If you are not satisfied with the sensor's performance, relocate the sensor and repeat the test.

C Press and release the "Test" button again to exit test mode. The sensor will automatically exit test mode after 15 minutes, or after 5 minutes if no motion is detected.

D If sensor detection is satisfactory during this test, perform the wireless communication test in Step 6.

6 Testing Wireless Communication
To verify that the sensor is communicating properly with the associated receiving device(s), press and release the "Q" button multiple times to toggle the lights on and off. If the lights do not respond properly, refer to **Step 3** or the **Troubleshooting** guide which is provided on a separate sheet.

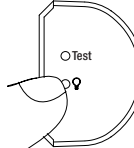

7 Removing Temporary Mounting Strip
Pull very slowly. **DO NOT** pull at an angle.

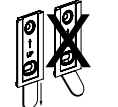

8 Permanent Mounting
The sensor is designed for installation on drywall or plaster surfaces.

180° Wall-Mount and Hallway Sensors
The 180° wall-mount and hallway sensors are designed to mount flat against a wall. Use the provided screws and drywall anchors

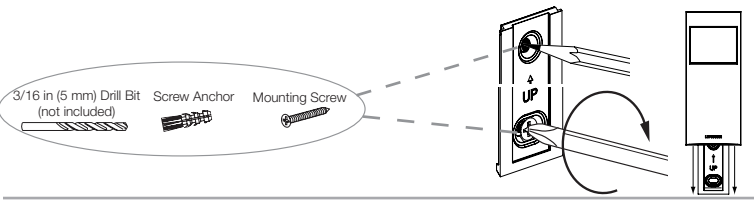

3/16 in (5 mm) Drill Bit (not included) / Screw Anchor / Mounting Screw

90° Corner-Mount Sensor
The corner-mount sensor is designed to be mounted in a corner or on a wall offset from a corner. This bracket may also be mounted in either of two vertical orientations, allowing the sensor to be mounted on either wall.

Mounting Directly in a Corner
Use the mounting bracket's two screw bosses "A" as shown above. Use the provided screws.

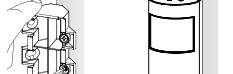

Mounting Offset from a Corner
Use the mounting bracket's screw slot/holes "B" as shown above. Use provided screws and drywall anchors.



9 Advanced Sensor Features
The sensor has several advanced set-up features. For the majority of installations, the default settings will provide the best performance and you will not need to utilize the advanced set-up.
The sensor has three adjustable advanced set-up modes: Timeout, Activity, and Auto-On.

Timeout: The sensor will turn the lights off if no motion occurs for the duration of the timeout period. The available timeout settings are: **1, 5, 15, and 30 minutes.** (Default: 15 minutes)

Advanced Sensor Features (continued)

Activity: The sensitivity of the sensor can be adjusted based on the expected level of activity within the room. There are three available activity settings: Low Activity, Medium Activity, and High Activity. (Default: Low Activity)

Low Activity: This is the most sensitive setting and is recommended for most applications.

Medium Activity*: This setting is slightly less sensitive than the Low Activity setting and can be used for spaces that experience normal activity.

High Activity*: This is the least sensitive setting and can be used for spaces that will generally only experience large motions, such as foot traffic.

*If the sensor is placed near external noise sources such as HVAC vents, it might turn the lights on without occupancy or keep lights on too long after vacancy. If this occurs, change the sensitivity to Medium or High Activity.

Auto-On: The automatic-on functionality of the sensor can be adjusted to control how the lights respond upon initial occupancy. There are two available settings: Enabled and Disabled. (Default: Enabled)

"Enabled": The lights will always turn on automatically on occupancy and automatically turn off after vacancy. Also known as occupancy mode.

"Disabled": The lights will not turn on automatically on occupancy, but will still turn off automatically after vacancy. The 15 second grace period described in the **Product Description** section is active in this mode. Also known as vacancy mode.

10 Advanced Feature Set-Up (optional)
The Advanced Feature set-up is accessed by using the buttons on the back of the sensor.

Check Setting: Press and release the button beneath the desired mode. An LED will illuminate briefly to indicate the current setting.

Change Setting: The setting for Timeout, Activity, and Auto-On can be changed using the standard procedure below. The procedure for selecting a 1 minute timeout is different and also described below.

Standard Modes	1 Minute Timeout*
<ol style="list-style-type: none"> Press and hold the desired button until the LED corresponding to the current setting begins flashing rapidly. 	<ol style="list-style-type: none"> Press and hold the timeout button for approximately 10 seconds until all 3 LEDs begin flashing rapidly.
<ol style="list-style-type: none"> Press and release the button to increment the mode to the next available setting. 	<ol style="list-style-type: none"> Press and hold the timeout button until all 3 LEDs turn on solid.
<ol style="list-style-type: none"> To save the selected setting, press and hold the button until the LED turns on solid. 	<p>* Do not use this setting in areas that experience minor motion or extended occupancy, as the lights may turn off unexpectedly.</p>

Limited Warranty
For warranty information, please see www.lutron.com/warranty

Lutron, Clear Connect, Radio Powr Savr, and the Lutron logo are trademarks or registered trademarks of Lutron Electronics Co., Inc. in the US and/or other countries.
All other product names, logos, and brands are property of their respective owners.

© 2013-2020 Lutron Electronics Co., Inc.

Customer Assistance www.lutron.com/support
Please provide exact model number when calling.

TOLL FREE (USA) 1.844.LUTRON1 FREEPHONE (UK) 0800.282.107
Technical Support (UK/Europe) +44.(0)20.7680.4481 (USA/Canada) +1.610.282.3800
(India, Gurgaon) +91.12.4471.1900 (India, New Delhi) +91.11.4051.4300

Radio Powr Savr

041750a
05/2020

Español

Instrucciones de instalación

Por favor leer antes de instalar

Sensores inalámbricos de ocupación montados en pared 3 V⁼⁼⁼ 14 µA

180° Montaje en pared	Sensores de pasillo	90° Montaje en esquina
LRF2-OWLB-P 434 MHz	LRF2-OHLB-P 434 MHz	LRF2-OKLB-P 434 MHz
ULRF2-OWLB-P 434 MHz	ULRF2-OHLB-P 434 MHz	ULRF2-OKLB-P 434 MHz
LRF2-VWLB-P 434 MHz	LRF2-VHLB-P 434 MHz	LRF2-VKLB-P 434 MHz
ULRF2-VWLB-P 434 MHz	ULRF2-VHLB-P 434 MHz	ULRF2-VKLB-P 434 MHz
LRF3-OWLB-P 868 MHz	LRF3-OHLB-P 868 MHz	LRF3-OKLB-P 868 MHz
LRF4-OWLB-P 868 MHz (*)	LRF4-OHLB-P 868 MHz (*)	LRF4-OKLB-P 868 MHz (*)
LRF5-OWLB-P 865 MHz	LRF5-OHLB-P 865 MHz	LRF5-OKLB-P 865 MHz
LRF7-OWLB-P 434 MHz (**)	LRF7-OHLB-P 434 MHz (**)	LRF7-OKLB-P 434 MHz (**)

* = China y Singapur
** = Hong Kong

Productos compatibles: Para obtener una lista completa, visite www.lutron.com/occsensors

Descripción del producto

Los sensores inalámbricos de ocupación Lutron montados en pared son dispositivos infrarrojos pasivos (PIR) alimentados por baterías, que controlan automáticamente las luces mediante la comunicación vía RF con un dispositivo receptor. Para determinar que el espacio está ocupado, estos sensores detectan el calor de las personas que se desplazan dentro de un área. Los sensores luego transmiten los comandos adecuados al dispositivo receptor asociado para encender o apagar las luces automáticamente, proporcionando tanto comodidad como un excepcional ahorro de energía.

Período de gracia

En el modo de vacancia (“Auto-On”, “disabled”) hay un período integrado de gracia de vacante de 15 segundos que comienza cuando las luces se apagan automáticamente, durante el cual las mismas se encenderán automáticamente de nuevo en respuesta a un movimiento. Este período de gracia se proporciona como una prestación de seguridad y comodidad en caso de que las luces se apaguen mientras la habitación todavía está ocupada, para que el usuario no tenga que volver a encender las luces manualmente. Luego de 15 segundos, el período de gracia expira y las luces deberán encenderse manualmente.

NOTA: Las luces pueden ser apagadas manualmente en cualquier momento utilizando directamente el dispositivo receptor. Si se apagan las luces manualmente, no debe haber presencia en la habitación durante el período de anulación del sensor antes de que las luces vuelvan a encenderse en respuesta a la presencia.

Notas importantes

- Sólo limpie el sensor con un paño suave y húmedo. NO** utilice ningún limpiador químico.
- El sensor está diseñado para uso en interiores solamente. Opérela entre 0 °C y 40 °C (32 °F y 104 °F).
- NO** pinte el sensor.
- Sólo utilice baterías de litio de alta calidad, tamaño CR123, 3 V⁼⁼⁼ (ANSI-5018LC, IEC-CR17345). NO utilice baterías recargables. El uso de baterías de calificación incorrecta podría dañar el sensor.

AVISO: NO desarme, aplaste, perforo, deje caer sobre una superficie dura, someta a altas temperaturas, coloque en agua, incinere o modifique las baterías de cualquier manera. Deseche las baterías de acuerdo con todos los requisitos legales en vigencia. Su proveedor de eliminación de residuos podría tener información relativa a cualquier restricción estatal o local sobre el desecho de baterías.

⚠ PRECAUCIÓN: Riesgo de incendio, explosión y quemaduras. No recargue, desarme, caliente por encima de 100 °C (200 °F) ni incinere. Este producto contiene una batería de litio. La batería de este dispositivo contiene perclorato y podría requerir una manipulación especial. Para obtener más información visite www.dtsc.ca.gov/hazardouswaste/perchlorate

- El rango y el desempeño del sistema de RF depende sumamente de una variedad de factores complejos tales como:
 - Distancia entre los componentes del sistema
 - Geometría de la estructura del edificio
 - Construcción de las paredes que separan los componentes del sistema
 - Equipos eléctricos situados cerca de los componentes del sistema



ADVERTENCIA: Peligro de atrapamiento. Para evitar el riesgo de atrapamiento, lesiones graves o la muerte, estos controles no deben ser utilizados para controlar equipos que no estén visibles desde todas las ubicaciones de control o que pudieran crear situaciones peligrosas, tales como atrapamiento, si fueran operados accidentalmente. Ejemplos de equipos que no deben ser operados por estos controles incluyen (entre otros) puertas motorizadas, puertas de garajes, puertas industriales, hornos de microondas, almohadillas térmicas, etc. Es de responsabilidad del instalador asegurar que los equipos controlados sean visibles desde cada ubicación de control, y que sólo sean conectados a estos controles los equipos adecuados. No hacerlo podría ocasionar lesiones graves o la muerte.

Lutron Electronics declara por la presente que LRF3-OHLB-P, LRF3-OWLB-P y LRF3-OKLB-P satisfacen los requisitos esenciales y otras disposiciones relevantes de la Directiva 1999/5/CE. Puede obtenerse una copia de la declaración de conformidad escribiendo a: Lutron Electronics Co., Inc. 7200 Suter Road, Coopersburg, PA 18036 E.U.A.

- Batería**
Inserte la batería tal como se muestra.

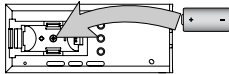

- Instale el dispositivo receptor**
Este sensor debe ser utilizado en combinación con un dispositivo receptor compatible. Para obtener los procedimientos de instalación y de asociación para su sistema consulte la hoja de instrucciones del dispositivo receptor.

- Colocación y rango de cobertura del sensor**

Antes de montar el sensor, tenga en cuenta lo siguiente:

- El sensor deberá montarse a entre 1,8 m a 2,4 m (6 pies a 8 pies) del piso. Para habitaciones más pequeñas recomendamos montar el sensor a 1,8 m (8 pies) del piso.

- Si usted no puede ver el sensor, este no puede verlo a usted.** El sensor no puede ver a través de un vidrio.

- NO** monte el sensor a menos de 1,2 m (4 pies) de rejillas de climatización, bombillas halógenas o incandescentes, hornos de microondas, enrutadores de Wi-Fi, cámaras IOT u otros dispositivos inalámbricos que no sean Clear Connect. Cuando utilice lámparas o artefactos Clear Connect – Type X, asegúrese de que el sensor esté montado a una distancia de 0,6 m (2 pies) o mayor de la lámpara o artefacto.

- Si entre el sensor y los dispositivos receptores hubiera paredes u otros obstáculos, el sensor deberá estar ubicado a menos de 9,1 m (30 pies). El sensor puede ser instalado hasta 18,3 m de distancia de los dispositivos asociados si los mismos están en línea de visión directa.

- Siempre que sea posible, evite colocar el sensor en un lugar en el que tenga una visión amplia fuera del espacio pretendido.

Detalles importantes sobre los sensores de montaje en esquina y pasillo:

- Montaje en esquina** – Este sensor se puede montar directamente en una esquina o en una pared, desplazado de un rincón si hubiera gabinetes u otros objetos que impidieran el montaje directo en el rincón. Este soporte también se puede montar en cualquiera de dos orientaciones verticales, lo que permite que el sensor pueda ser montado en cualquiera de las paredes. Para obtener más detalles consulte el **Paso 8**.

- Pasillo** – Este sensor está diseñado para montarse plano contra una pared al final de un pasillo, con visión extendida a la longitud del pasillo. No deberá ser montado en ninguna de las paredes laterales del pasillo. Para obtener un desempeño adecuado, el sensor deberá estar centrado en el pasillo. La detección a distancias más largas es lo mejor para los movimientos que ocurran en ángulo recto al sensor.

180° Cobertura del sensor de montaje en pared

Vista superior

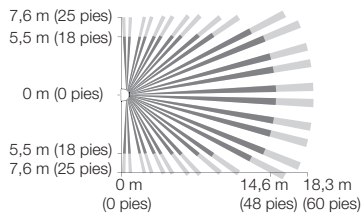

90° Cobertura del sensor de montaje en esquina

Vista superior

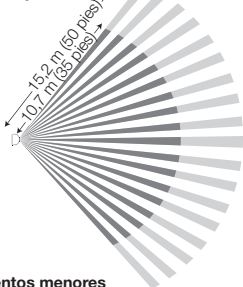

■ Área de cobertura de movimientos menores
■ Área de cobertura de movimientos importantes
○ Sensor de ocupación

Cobertura del sensor de pasillo

Vista superior

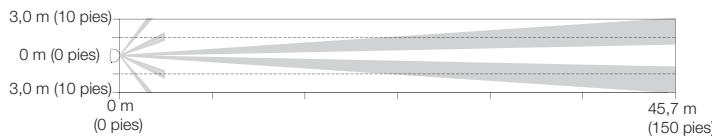

- Nota:** Los patrones de cobertura son sólo para referencia. La cobertura **NO** es continua. Sólo la realización de la Prueba de cobertura del sensor del **Paso 5** asegurará que se cubran óptimamente áreas específicas.

- Para obtener patrones de cobertura detallados, visite www.lutron.com/occsensors**

- Montaje provisorio**

Se proporciona una tira adhesiva 3M™ Command™ para montar provisoriamente el sensor. La tira no es reutilizable y no deberá ser utilizada para montar permanentemente el sensor.

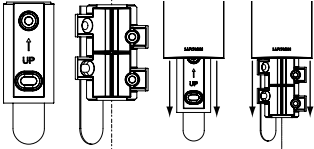

- Ensayo de cobertura del sensor**

A Presione y libere el botón “Test” (Ensayo) ubicado en la parte superior del sensor. La lente resplandecerá brevemente, lo que indica que se ha ingresado al modo de ensayo. Hay un período de calentamiento de 90 segundos luego de la instalación de la batería hasta que pueda activarse el modo de ensayo. Si se pulsa el botón “Test” (Ensayo) dentro de los 90 segundos de la instalación de la batería, la lente destellará rápidamente hasta que se complete el calentamiento.

B Recorra el espacio mientras observa la lente. Si la lente resplandece, se detecta movimiento. Si no está satisfecho con el desempeño del sensor, reubíquelo y repita el ensayo.

C Para salir del modo de ensayo presione y libere de nuevo el botón “Test” (Ensayo). El sensor saldrá automáticamente del modo de ensayo luego de 15 minutos, o luego de 5 minutos si no se detectara movimiento.

D Si la detección del sensor fuera satisfactoria en este ensayo, realice la prueba de comunicación inalámbrica del paso 6.

- Ensayo de la comunicación inalámbrica**

Para verificar que el sensor se esté comunicando correctamente con los dispositivos receptores asociados, presione y suelte el botón “” varias veces para encender y apagar las luces. Si las luces no respondieran correctamente, consulte el **Paso 3** o la guía de **Solución de problemas** que se suministra en hoja aparte.

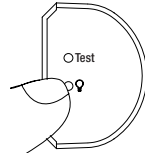

- Remoción de la tira de montaje provisorio**

Tire muy lentamente. **NO** tire en ángulo.

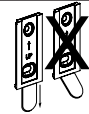

- Montaje permanente**

El sensor está diseñado para ser instalado en superficies de yeso o estuco.

180° Sensores para montaje en pared y pasillo

Los sensores de 180° para montaje en pared y pasillo están diseñados para ser montados planos contra una pared. Utilice los tornillos y anclajes para paneles de yeso suministrados.

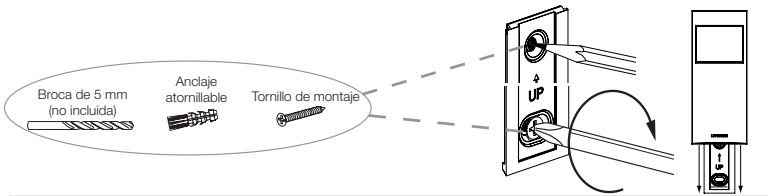

90° Sensor de montaje en esquina

El sensor de montaje en esquina está diseñado para ser montado en un rincón o en una pared desplazado de un rincón. Este soporte también se puede montar en cualquiera de dos orientaciones verticales, lo que permite que el sensor pueda ser montado en cualquiera de las paredes.

- Montaje directo en un rincón**

Utilice orificios “A” para tornillos en el soporte de montaje tal como se muestra más arriba. Utilice los tornillos suministrados.



- Montaje desplazado de un rincón**

Utilice ranuras/orificios “B” para tornillos en el soporte de montaje tal como se muestra más arriba. Utilice los tornillos y anclajes para paneles de yeso suministrados.

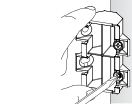

Ranuras / agujeros “B” para tornillos

Orificios “A” para tornillos

- Funciones avanzadas de los sensores**

El sensor tiene varias funciones avanzadas de configuración. Para la mayoría de las instalaciones, la configuración predeterminada proporcionará el mejor desempeño y no será necesario utilizar la configuración avanzada. El sensor tiene tres modos ajustables de configuración avanzada: “Timeout” (Tiempo de espera), “Activity” (Actividad) y “Auto-On” (Encendido automático).

“Timeout” (Tiempo de espera): El sensor apagará las luces si no hubiera movimiento durante la duración del período de espera. Las configuraciones de tiempo de espera disponibles son: **1, 5, 15 y 30 minutos. (Predeterminado: 15 minutos)**

Funciones avanzadas de los sensores (continuación)

“Activity” (Actividad): La sensibilidad del sensor puede ser ajustada basándose en el nivel esperado de actividad dentro de la habitación. Hay tres configuraciones de actividad disponibles: Actividad baja, Actividad media y Actividad alta. **(Predeterminado: Actividad baja)**



Actividad baja: Esta es la configuración más sensible y se recomienda para la mayoría de las aplicaciones.



Actividad media *: Esta configuración es ligeramente menos sensible que la configuración de Baja actividad y puede ser utilizada para espacios que experimentan una actividad normal.



Alta actividad *: Esta es la configuración menos sensible y puede utilizarse para espacios que generalmente sólo experimentarán gran cantidad de desplazamientos, tales como el tránsito peatonal.

* Si el sensor se coloca cerca de fuentes de ruido externas, tales como aberturas de ventilación de equipos de climatización (HVAC), podría encender las luces sin ocupación o mantenerlas encendidas demasiado tiempo luego de la vacancia. Si ocurriera esto, cambie la sensibilidad a Actividad Media o Alta.

“Auto-On” (Encendido automático): La funcionalidad de activación automática del sensor puede ser ajustada para controlar cómo responden las luces ante la ocupación inicial. Hay dos configuraciones disponibles: “Enabled” (Habilitado) y “Disabled” (Deshabilitado). **(Predeterminado: “Enabled”)**



“Enabled” (Habilitado): Las luces siempre se encenderán automáticamente con la ocupación y se apagarán automáticamente luego de la vacancia. También conocido como modo de presencia.



“Disabled” (Deshabilitado): Las luces no se encenderán automáticamente con la ocupación, pero sin embargo se apagarán automáticamente después de la vacancia. El período de gracia de 15 segundos descrito en la sección de **Descripción del producto** está activo en este modo. También conocido como modo sin presencia.

- Configuración avanzada de funciones (opcional)**

La configuración avanzada de funciones es accedida utilizando los botones ubicados en la parte posterior del sensor.

Verifique la configuración: Presione y libere el botón ubicado debajo del modo deseado. Se iluminará brevemente un LED para indicar la configuración actual.

Cambie la configuración: La configuración de “Timeout” (Tiempo de espera), “Activity” (Actividad) y “Auto-On” (Encendido automático) se puede cambiar utilizando el siguiente procedimiento estándar. El procedimiento para seleccionar un tiempo de espera de 1 minuto es diferente y se describe también a continuación.

Modos estándar

1 Pulse y mantenga pulsado el botón deseado hasta que el LED correspondiente a la configuración actual comience a destellar rápidamente.

2 Pulse y libere el botón para incrementar el modo hasta la siguiente configuración disponible.

3 Para guardar la configuración seleccionada, pulse y mantenga pulsado el botón hasta que el LED se ilumine de manera continua.

1 minuto de tiempo de espera *

1 Pulse y mantenga pulsado el botón de tiempo de espera durante aproximadamente 10 segundos hasta que los 3 LED comiencen a destellar rápidamente.

2 Pulse y mantenga pulsado el botón de tiempo de espera hasta que los 3 LED se iluminen de manera continua.

* No utilice esta configuración en zonas que experimenten menores desplazamientos o una ocupación prolongada, ya que las luces podrían apagarse inesperadamente.

Garantía limitada

Para obtener información sobre la garantía, consulte la www.lutron.com/warranty

Lutron, Clear Connect, Radio Powr Savr, y el logotipo de Lutron son marcas comerciales o marcas comerciales registradas de Lutron Electronics Co., Inc. en E.U.A. y/o en otros países.

Todos los demás nombres de productos, logotipos y marcas son propiedad de sus respectivos propietarios.

© 2013-2020 Lutron Electronics Co., Inc.

Asistencia al cliente

Cuando llame indique el número de modelo exacto.

TELÉFONO GRATUITO (España) 900.948.944 (México) +1.888.235.2910

Asistencia al cliente +44.(0)20.7680.4481 o +1.610.282.3800

www.lutron.com/support

LUTRON

Lutron Electronics Co., Inc. 17200 Suter Road | Coopersburg, PA 18036-1299, E.U.A.



Radio Powr Savr

041750a
05/2020

Français

Instructions d'installation

Veuillez lire avant de procéder à l'installation

Détecteurs de présence muraux sans fil 3 V⁼⁼ 14 µA

Montage mural à 180°	Détecteurs de couloir	Montage en angle à 90°
LRF2-OWLB-P 434 MHz	LRF2-OHLB-P 434 MHz	LRF2-OKLB-P 434 MHz
ULRF2-OWLB-P 434 MHz	ULRF2-OHLB-P 434 MHz	ULRF2-OKLB-P 434 MHz
LRF2-VWLB-P 434 MHz	LRF2-VHLB-P 434 MHz	LRF2-VKLB-P 434 MHz
ULRF2-VWLB-P 434 MHz	ULRF2-VHLB-P 434 MHz	ULRF2-VKLB-P 434 MHz
LRF3-OWLB-P 868 MHz	LRF3-OHLB-P 868 MHz	LRF3-OKLB-P 868 MHz
LRF4-OWLB-P 868 MHz (*)	LRF4-OHLB-P 868 MHz (*)	LRF4-OKLB-P 868 MHz (*)
LRF5-OWLB-P 865 MHz	LRF5-OHLB-P 865 MHz	LRF5-OKLB-P 865 MHz
LRF7-OWLB-P 434 MHz (**)	LRF7-OHLB-P 434 MHz (**)	LRF7-OKLB-P 434 MHz (**)

* = Chine et Singapour

** = Hong Kong

Produits compatibles : Pour une liste complète, consultez www.lutron.com/occsensors

Description du produit

Les détecteurs de présence muraux Lutron sans fil sont des appareils passifs infrarouge (PIR) à pile, qui contrôlent automatiquement l'éclairage grâce à une communication RF avec un appareil de réception. Ces détecteurs détectent la chaleur des gens qui se déplacent dans l'espace pour déterminer si l'espace est occupé. Ces détecteurs transmettent ensuite les commandes appropriées à l'appareil de réception correspondant pour allumer ou éteindre les lumières automatiquement ; cela est à la fois pratique et représente des économies d'énergie exceptionnelles.

Période de grâce

En mode d'inoccupation («*Auto-On*», «*disabled*»), une période de grâce intégrée de 15 secondes commence lorsque l'éclairage s'éteint automatiquement, durant laquelle l'éclairage s'allumera automatiquement de nouveau en présence de mouvement. Cette période de grâce est fournie en tant que fonctionnalité de sécurité et de commodité dans le cas où les lumières s'éteignent alors que la pièce est toujours occupée, et afin que l'utilisateur n'ait pas à rallumer manuellement les lumières. Après 15 secondes, la période de grâce expire et les lumières doivent être allumées manuellement.

REMARQUE : Les lumières peuvent être éteintes manuellement à tout moment en utilisant l'appareil de réception directement. Si l'éclairage est éteint manuellement, il faut quitter la pièce pendant la durée de la période de temporisation du capteur avant que l'éclairage ne soit rallumé en réponse à la présence.

Remarques importantes

- Ne nettoyez le détecteur qu'avec un chiffon doux et humide. N'utilisez pas de nettoyants chimiques.**
- Le détecteur est conçu pour une utilisation à l'intérieur seulement. Fonctionne entre 0 °C et 40 °C (32 °F et 104 °F).
- Ne peignez PAS** le détecteur.
- Utilisez seulement des piles au lithium de bonne qualité, de type CR123, 3 V⁼⁼ (ANSI-5018LC, IEC-CR17345). N'utilisez PAS de piles rechargeables. L'utilisation de piles de type inapproprié pourrait endommager le détecteur.
AVIS : Ne PAS démonter, écraser, percer ou faire tomber les piles sur une surface dure, ne pas les soumettre à une température élevée, ne pas les placer dans l'eau, les brûler ou les modifier de quelque façon. Veuillez jeter les piles en respectant toutes les exigences légales applicables. Votre service d'élimination des déchets peut avoir des informations sur les restrictions nationales ou locales concernant l'élimination des piles.
AVERTISSEMENT : Risque d'incendie, d'explosion et de brûlures. NE PAS recharger, démonter, chauffer au-dessus de 100 °C (200 °F) ou brûler. Ce produit contient une batterie au lithium. La pile de cet appareil contient du perchlorate— une manipulation particulière peut être nécessaire. Pour plus d'informations, consultez www.dtsc.ca.gov/hazardouswaste/perchlorate

- La portée et la performance du système RF dépend grandement d'une variété de facteurs complexes, tels que :

- La distance entre les composants du système
- La géométrie de la structure du bâtiment
- La construction des murs séparant les composants du système
- L'équipement électrique se situant proche des composants du système

AVERTISSEMENT : Risque de piégeage. Pour éviter le risque de piégeage, de blessures graves ou la mort, ces commandes ne doivent pas être utilisées pour contrôler un équipement qui n'est pas visible depuis chaque emplacement de commande ou qui pourrait créer des situations risquées, telles que le piégeage ou l'enfermement, en cas de fonctionnement accidentel. Des exemples d'équipements ne devant pas être contrôlés par ces commandes comprennent (sans s'y limiter) les portails motorisés, les portes de garages, les portes industrielles, les fours à micro-ondes, les coussins chauffants, etc. Il est de la responsabilité de l'installateur de vérifier que l'équipement commandé est visible de chaque emplacement de commande et que seul des équipements appropriés sont connectés à ces commandes. Ne pas le respecter pourrait causer des blessures graves ou la mort.

Lutron Electronics déclare que le LRF3-OHLB-P, LRF3-OWLB-P et LRF3-OKLB-P sont conformes aux exigences essentielles et autres dispositions pertinentes de la Directive 1999/5/EC. Une copie de la DdC peut être obtenue en écrivant à : Lutron Electronics Co., Inc. 7200 Suter Road, Coopersburg, PA 18036, États-Unis

Pour les informations FCC/IC :

Veuillez consulter : www.lutron.com/fcc-ic

LUTRON

Lutron Electronics Co., Inc. 1 7200 Suter Road 1 Coopersburg, PA 18036-1299, États-Unis

- Pile**
Insérez la pile comme indiqué.

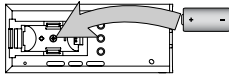

- Installer l'appareil de réception**
Ce détecteur doit être utilisé en combinaison avec un appareil de réception compatible. Veuillez consulter la fiche d'instructions de l'appareil de réception pour les procédures d'installation et d'association de votre système.

- Emplacement et couverture du détecteur**
Avant de monter le détecteur, veuillez noter les éléments suivants :
 - Le détecteur doit être monté entre 1,8 m à 2,4 m (6 pi à 8 pi) du sol. Pour les pièces plus petites, nous recommandons de monter le détecteur à 1,8 m (6 pi) du sol.
 - Si vous ne pouvez pas voir le détecteur, il ne peut pas vous voir.** Le détecteur ne peut pas voir à travers une vitre.
 - NE PAS** monter le détecteur à moins de 1,2 m (4 pi) d'événements de CVC, d'ampoules halogènes ou à incandescence, de fours à micro-ondes, de routeurs Wi-Fi, de caméras IoT ou d'autres appareils sans fil non compatibles Clear Connect. Lorsque vous utilisez des lampes ou luminaires Clear Connect – Type X, assurez-vous que le détecteur est monté à une distance de 0,6 m (2 pi) ou plus de la lampe ou du luminaire.
 - S'il y a des murs ou d'autres obstacles entre le détecteur et les appareils de réception, le détecteur doit être situé à moins de 9,1 m (30 pi). Le détecteur peut être monté jusqu'à 18,3 m (60 pi) des appareils associés s'ils sont en ligne de vue directe.
 - Lorsque cela est possible, évitez de placer le détecteur dans un endroit où il dispose d'une vue d'ensemble débordant de l'espace prévu.

Informations importantes concernant les détecteurs à montage en angle ou de couloir :

- Montage en angle** – Ce détecteur peut être monté directement dans un coin ou sur un mur, décalé par rapport au coin s'il y a des placards ou d'autres objets empêchant de le monter directement dans le coin. Ce support peut également être monté dans l'une des deux orientations verticales, permettant au détecteur d'être monté sur l'un ou l'autre mur. Voir l'étape 8 pour plus de détails.
- Couloir** – Ce détecteur est conçu pour être monté à plat contre un mur à l'extrémité d'un couloir avec une vue sur la longueur du couloir. Il ne doit pas être monté sur les murs latéraux du couloir. Pour une bonne performance, le détecteur doit être centré au sein du couloir. La détection à de plus longues distances est meilleure pour les mouvements se produisant à angle droit du détecteur.

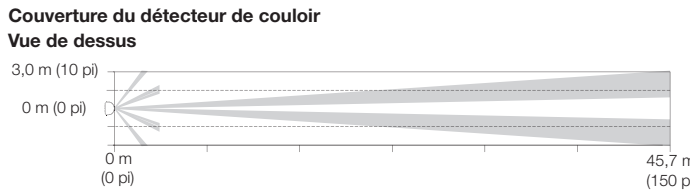
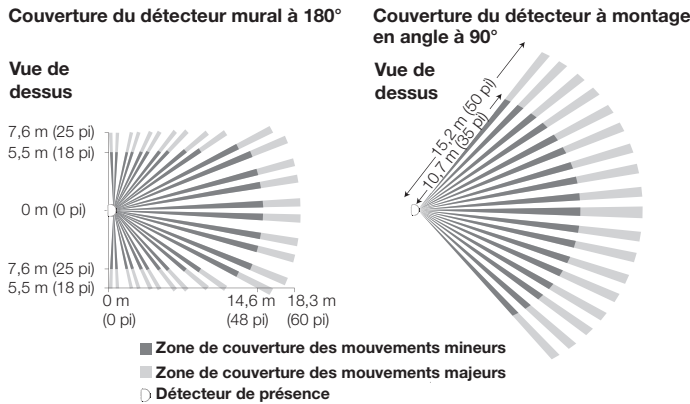

- Remarque :** Les schémas de couverture sont fournis à titre indicatif. La couverture n'est PAS continue. Seule la réalisation du test de couverture du détecteur à l'étape 5 garantira que les zones spécifiques sont couvertes de façon optimale.

- Pour des schémas de couverture détaillés, veuillez consulter www.lutron.com/occsensors**

- Montage temporaire**

Une bande adhésive 3M[™] Command[™] est fournie pour monter temporairement le détecteur. Cette bande n'est pas réutilisable et ne doit pas être utilisée pour monter le détecteur de façon permanente.

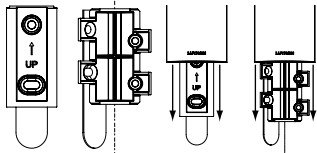

- Tester la couverture du détecteur**

- Appuyez et relâchez le bouton « Test » sur le dessus du détecteur. La lentille brillera brièvement, indiquant que le mode de test a été activé. Une fois la pile installée, le système requiert une période de préchauffage de 90 secondes avant de pouvoir activer le mode de test. Si le bouton « Test » est pressé dans les 90 secondes suivant l'installation de la pile, la lentille clignotera rapidement jusqu'à ce que le préchauffage soit terminé.
- Déplacez-vous dans l'espace tout en observant la lentille. Si la lentille brille, un mouvement est détecté. Si vous n'êtes pas satisfait des performances du détecteur, déplacez le détecteur et répétez le test.
- Appuyez et relâchez le bouton « Test » à nouveau pour quitter le mode de test. Le détecteur quittera automatiquement le mode de test après 15 minutes, ou après 5 minutes si aucun mouvement n'est détecté.
- Si la détection du détecteur est satisfaisante durant ce test, effectuez le test de communication sans fil de l'étape 6.

- Tester la communication sans fil**

Pour vérifier que le détecteur communique correctement avec les appareils de réception associés, appuyez et relâchez le bouton «  » plusieurs fois. Si l'éclairage ne réagit pas correctement, consultez l'étape 3 ou le guide de **dépannage** fourni sur une fiche séparée.

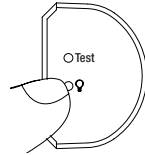

- Enlever la bande de montage temporaire**

Tirez tout doucement. **Ne tirez PAS** en formant un angle.

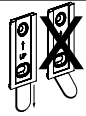

- Montage permanent**

Le détecteur est conçu pour être installé sur des cloisons sèches ou des surfaces en plâtre.

Détecteurs de couloir et à montage mural à 180°

Les détecteurs de couloir et à montage mural à 180° sont conçus pour être montés à plat contre un mur. Utilisez les vis et les ancrages pour cloisons sèches fournis.

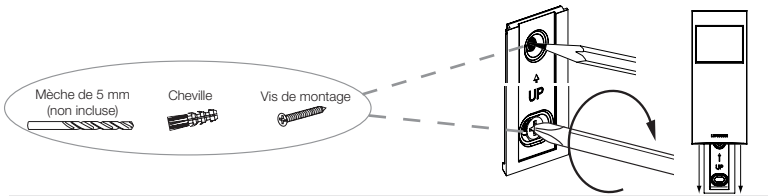

Détecteur monté en angle à 90°

Le détecteur monté en angle est conçu pour être monté dans un angle ou sur un mur décalé par rapport à l'angle. Ce support peut également être monté dans l'une des deux orientations verticales, permettant au détecteur d'être monté sur l'un ou l'autre mur.

- Montage directement dans un angle**

Utilisez les trous de vis « A » sur le support de montage comme indiqué ci-dessus. Utilisez les vis fournies.

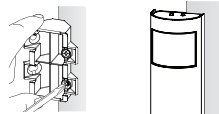

- Montage décalé par rapport à un angle**

Utilisez la fente de vissage/trous « B » sur le support de montage comme indiqué ci-dessus. Utilisez les vis et les ancrages pour cloisons sèches fournis.

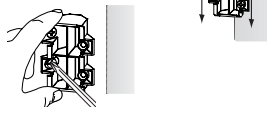

- Réglage des fonctions avancées**

Le détecteur possède plusieurs fonctions de réglages avancés. Pour la plupart des installations, les réglages par défaut fourniront les meilleures performances et vous n'aurez pas à utiliser les réglages avancés. Le détecteur possède trois modes de réglages avancés paramétrables : « Timeout » (Délai d'expiration), « Activity » (Activité) et « Auto-On » (Activation automatique).

« **Timeout** » (**Délai d'expiration**) : Le détecteur éteindra les lumières si aucun mouvement ne se produit durant la période du délai d'expiration. Les réglages de délai d'expiration disponibles sont : **1, 5, 15 et 30 minutes.** (**Par défaut : 15 minutes**)

Réglage des fonctions avancées (suite)

« **Activity** » (**Activité**) : La sensibilité du détecteur peut être réglée en se basant sur le niveau d'activité attendu dans la pièce. Trois réglages d'activité sont disponibles : Activité faible, Activité moyenne et Activité élevée. (**Par défaut : Activité basse**)



Activité basse : Il s'agit du réglage le plus sensible et il est recommandé pour la plupart des utilisations.



Activité moyenne* : Ce réglage est légèrement moins sensible que le réglage Activité basse et il peut être utilisé pour les espaces soumis à une activité normale.



Activité élevée* : Il s'agit du réglage le moins sensible et il peut être utilisé pour les espaces généralement soumis à des mouvements importants, par exemple à la circulation de piétons.

*Si le détecteur est placé proche de sources de bruits extérieurs, comme des grilles de CVC, cela peut allumer l'éclairage en cas d'inoccupation ou garder l'éclairage allumé trop longtemps une fois la pièce inoccupée. Si cela se produit, changez la sensibilité à Activité moyenne ou élevée.

« **Auto-On** » (**Activation automatique**) : La fonctionnalité d'activation automatique du détecteur peut être réglée pour contrôler la façon dont l'éclairage réagit à la présence initiale. Deux réglages sont disponibles : « Enabled » (Activé) et « Disabled » (Désactivé). (**Par défaut : « Enabled »**)

« **Enabled** » (**Activé**) : L'éclairage s'allumera toujours automatiquement en cas de présence et s'éteindra automatiquement une fois la pièce inoccupée. Également appelé mode présence.

« **Disabled** » (**Désactivé**) : L'éclairage ne s'allumera pas automatiquement en cas de présence, mais s'éteindra toujours automatiquement en cas d'inoccupation. La période de grâce de 15 secondes décrite dans la section de la **Description du produit** est active dans ce mode. Également appelé mode absence.

- Réglage des fonctions avancées (optionnel)**

Le réglage des fonctions avancées est accessible en utilisant les boutons à l'arrière du détecteur.

Vérifier le réglage : Appuyez et relâchez le bouton en-dessous du mode souhaité. Une LED s'allumera brièvement pour indiquer le réglage actuel.

Changer le réglage : Les réglages « Timeout » (délai d'expiration), « Activity » (Activité) et « Auto-On » (Activation automatique) peuvent être modifiés en utilisant la procédure standard ci-dessous. La procédure de sélection d'un délai d'expiration de 1 minute est différente et également décrite ci-dessous.

Modes standard

- Appuyez et maintenez le bouton souhaité jusqu'à ce que la LED correspondant au réglage actuel commence à clignoter rapidement.

- Appuyez et relâchez le bouton pour passer au mode de réglage disponible suivant.

- Pour enregistrer le réglage choisi, appuyez et maintenez le bouton jusqu'à ce que la LED s'allume complètement.

Délai d'expiration de 1 minute *

- Appuyez et maintenez le bouton Timeout pendant environ 10 secondes jusqu'à ce que les 3 LED commencent à clignoter rapidement.

- Appuyez et relâchez le bouton Timeout jusqu'à ce que les 3 LED s'allument complètement.

* N'utilisez pas ce réglage dans des zones soumises à des mouvements mineurs ou à une présence durable, car l'éclairage pourrait s'éteindre de façon inattendue.

Garantie limitée

Pour les informations concernant la garantie, consulter : www.lutron.com/warranty

Lutron, Clear Connect, Radio Powr Savr, et le logo Lutron sont des marques commerciales ou déposées de Lutron Electronics Co., Inc. aux États-Unis et/ou dans d'autres pays. Tous les autres noms de produits, logos et marques appartiennent à leurs propriétaires respectifs.

© 2013-2020 Lutron Electronics Co., Inc.

Assistance à la clientèle

Veuillez fournir le numéro exact du modèle lorsque vous appelez.

NUMÉRO GRATUIT (France) 0800.90.12.18 (Canada) 1.844.LUTRON1
Assistance à la clientèle +44.(0)20.7680.4481 ou +1.610.282.3800

www.lutron.com/support

Installationsanleitung

Bitte vor der Installation lesen

Drahtlose Anwesenheitssensoren zur Wandbefestigung 3 V⁼⁼ 14 µA

180°-Wandbefestigung	Flursensoren	90°-Eckenbefestigung
LRF2-OWLB-P 434 MHz	LRF2-OHLB-P 434 MHz	LRF2-OKLB-P 434 MHz
ULRF2-OWLB-P 434 MHz	ULRF2-OHLB-P 434 MHz	ULRF2-OKLB-P 434 MHz
LRF2-VWLB-P 434 MHz	LRF2-VHLB-P 434 MHz	LRF2-VKLB-P 434 MHz
ULRF2-VWLB-P 434 MHz	ULRF2-VHLB-P 434 MHz	ULRF2-VKLB-P 434 MHz
LRF3-OWLB-P 868 MHz	LRF3-OHLB-P 868 MHz	LRF3-OKLB-P 868 MHz
LRF4-OWLB-P 868 MHz (*)	LRF4-OHLB-P 868 MHz (*)	LRF4-OKLB-P 868 MHz (*)
LRF5-OWLB-P 865 MHz	LRF5-OHLB-P 865 MHz	LRF5-OKLB-P 865 MHz
LRF7-OWLB-P 434 MHz (**)	LRF7-OHLB-P 434 MHz (**)	LRF7-OKLB-P 434 MHz (**)

* = China und Singapur
** = Hong Kong

Kompatible Produkte: Eine umfassende Liste finden Sie unter www.lutron.com/occensors

Produktbeschreibung

Drahtlose Lutron Anwesenheitssensoren zur Wandbefestigung sind batteriebetriebene (PIR-) Vorrichtungen zur automatischen Lichtsteuerung über RF und ein Empfangsgerät. Die Sensoren erfassen die Wärme von Personen im Raum. Sie übertragen die entsprechenden Befehle an das zugeordnete Empfangsgerät, damit die Beleuchtung automatisch ein- und ausgeschaltet wird. Sie sind praktisch und führen zu bemerkenswerten Energieeinsparungen.

Übergangszeit

Es gibt eine Übergangszeit von 15 Sekunden, die beginnt, wenn die Beleuchtung automatisch ausgeschaltet wird („Auto-On“, „disabled“). Während dieser Zeitspanne schaltet sich die Beleuchtung bei erfasster Bewegung automatisch wieder ein. Diese Übergangsregelung dient der Sicherheit und Vereinfachung für den Fall, dass die Beleuchtung bei Anwesenheit von Personen im Raum aus Versehen ausgeschaltet wird, damit sie nicht manuell wieder eingeschaltet werden muss. Nach 15 Sekunden endet die Übergangszeit und die Beleuchtung muss manuell eingeschaltet werden.

HINWEIS: Die Beleuchtung kann zu jedem beliebigen Zeitpunkt manuell über das Empfangsgerät ausgeschaltet werden. Wenn die Beleuchtung manuell ausgeschaltet wird, wird sie durch die Anwesenheitserkennung nur dann wieder eingeschaltet, wenn sich während der Zeitabschaltdauer des Sensors niemand im Raum befindet.

Wichtige Hinweise

- Der Sensor darf nur mit einem angefeuchteten weichen Tuch gereinigt werden. KEINE chemischen Reinigungsmittel verwenden.
- Der Sensor darf nur in Innenbereichen eingesetzt werden. Die Betriebstemperatur liegt zwischen 0 °C und 40 °C.
- Sensor NICHT übermalen.
- Nur hochwertige Lithiumbatterien der Größe CR123, 3 V⁼⁼ (ANSI-5018LC, IEC-CR17345) verwenden. KEINE wiederaufladbaren Batterien verwenden. Batterien, die nicht den vorgeschriebenen Nennwerten entsprechen, könnten den Sensor beschädigen.

HINWEIS: Batterien NICHT zerlegen, zerdrücken, zerstechen, fallen lassen, hohen Temperaturen aussetzen, in Wasser legen, verbrennen oder auf andere Weise modifizieren. Batterien sind entsprechend den vor Ort geltenden Vorschriften dem Recycling zuzuführen. Ihr Entsorger hat ggf. weitere Informationen zu den Recycling-Vorschriften für Batterien.

VORSICHT: Brand-, Explosions- und Verbrennungsgefahr. Batterie NICHT wiederaufladen, demontieren oder auf Temperaturen über 100 °C erhitzen bzw. verbrennen. Dieses Produkt enthält eine Lithiumbatterie. Die Batterie in diesem Gerät enthält Perchlorate. Ggf. sind besondere Hinweise für die Handhabung zu beachten. Weitere Informationen siehe www.dtsc.ca.gov/hazardouswaste/perchlorate

- Der Funktionsbereich und die Leistung von RF-Systemen richten sich in hohem Maße nach unterschiedlichen komplizierten Faktoren wie z. B.:
 - dem Abstand zwischen den einzelnen Systemkomponenten
 - die Geometrie des Gebäudes
 - die Konstruktion der Wände zwischen den Systemkomponenten
 - die elektrische Anlage im Umfeld der Systemkomponenten



ACHTUNG: Quetschgefahr. Zur Vermeidung von Quetschgefahren sowieschweren und tödlichen Verletzungen dürfen mit diesen Steuerungen keine Geräte bedient werden, die nicht von überall aus sichtbar sind oder die bei unbeabsichtigter Inbetriebsetzung aufgrund Quetschgefahren gefährliche Situationen herbeiführen können. Beispiele für Geräte, die mit diesen Steuerungen nicht bedient werden dürfen, umfassen u. a. motorisierte Tore, Garagentore, Werkstore, Mikrowellenherde, Heizkissen usw. Der Installateur trägt die Verantwortung dafür, dass die angesteuerten Geräte von überall aus sichtbar sind und dass nur geeignete Geräte mit diesen Steuerungen verbunden werden. Bei Nichtbeachtung besteht schwere oder tödliche Verletzungsgefahr.

Lutron Electronics erklärt hiermit, dass LRF3-OHLB-P, LRF3-OWLB-P und LRF3-OKLB-P den wesentlichen Anforderungen und sonstigen relevanten Vorschriften der Richtlinie 1999/5/EG entsprechen. Eine Ausfertigung der Konformitätserklärung kann angefordert werden unter: Lutron Electronics Co., Inc. 7200 Suter Road, Coopersburg, PA 18036, USA

1 Batterie

Batterie wie abgebildet einlegen.

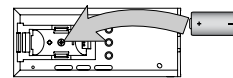

2 Empfangsgerät installieren

Dieser Sensor muss in Kombination mit einem kompatiblen Empfangsgerät verwendet werden. Die Installations- und Zuordnungsanweisungen für Ihr System entnehmen Sie bitte dem Anleitungsblatt des Empfangsgeräts.

3 Sensorplatzierung und -deckung

Vor der Befestigung des Sensors sind die folgenden Hinweise zu beachten:

- Der Sensor sollte in einem Abstand von 1,8 m bis 2,4 m vom Boden installiert werden. In kleineren Räumen empfehlen wir die Installation des Sensors in einem Abstand von 1,8 m vom Boden.
- Wenn Sie den Sensor nicht sehen können, kann auch er Sie nicht sehen.** Der Sensor kann keine Signale durch Glas hindurch erfassen.
- Der Sensor sollte mindestens 1,2 m von Heizluft- / Klimaanlageöffnungen, Halogen- oder Glühlampen, Mikrowellenherden, IOT-Kameras oder anderen drahtlosen Nicht-Clear-Connect-Geräten entfernt angebracht werden. Bei Verwendung von Lampen oder Beleuchtungskomponenten vom Clear-Connect – Type X ist darauf zu achten, dass der Sensor in einem Abstand von mind. 0,6 m von der Lampe oder Beleuchtungskomponente entfernt befestigt wird.
- Befinden sich Wände oder sonstige Gegenstände zwischen dem Sensor und den Empfangsgeräten, darf der Abstand zum Sensor max. 9,1 m betragen. Der Sensor darf max. 18,3 m (Sichtlinie) von den zugeordneten Geräten entfernt installiert werden.
- Nach Möglichkeit sollte der Sensor an einer Stelle angebracht werden, von der aus die Sicht auf den abzudeckenden Raum nicht blockiert wird.

Wichtige Einzelheiten zur Befestigung in Ecken und Fluren:

- Eckenbefestigung** – Dieser Sensor kann direkt in einer Ecke oder an einer Wand befestigt werden, d. h. im Versatz von einer Ecke, wenn Schränke oder andere Gegenstände die Installation direkt in der Ecke verhindern. Diese Halterung kann zudem in zwei unterschiedlichen vertikalen Positionen befestigt werden, damit der Sensor an einer der Wände angebracht werden kann. Weitere Einzelheiten siehe **Schritt 8**.
- Flur** – Dieser Sensor wird an einem Flurende flach an der Wand befestigt, so dass die gesamte Flurlänge erfasst werden kann. Er sollte nicht an einer der Längsseiten des Flures installiert werden. Für die beste Leistung wird er in der Mitte des Flures angebracht. Die Erfassung auf längere Entfernung ist bei Bewegung im rechten Winkel zum Sensor am besten.

Deckung des 180°-Sensors zur Wandbefestigung

Ansicht von oben

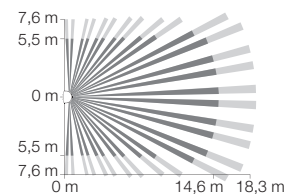

Deckung des 90°-Sensors zur Eckenbefestigung

Ansicht von oben

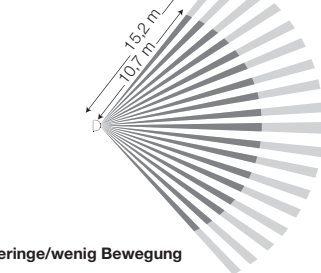

Deckung des Flursensors

Ansicht von oben

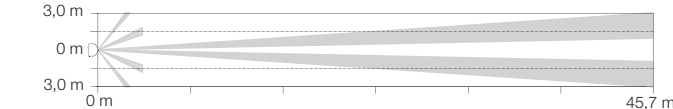

- Hinweis:** Deckungsmuster dienen nur der Information. Die Deckung ist NICHT zusammenhängend. Nur mithilfe des in **Schritt 5** beschriebenen Sensordeckungstests kann sichergestellt werden, dass bestimmte Bereiche optimal abgedeckt werden.

- Detaillierte Hinweise zu Deckungsmustern finden Sie unter www.lutron.com/occensors.**

4 Vorübergehende Befestigung

Ein 3M[™] Command[™] Klebestreifen ist für die vorübergehende Befestigung des Sensors im Lieferumfang inbegriffen. Der Klebestreifen ist nicht wiederverwendbar und sollte nicht für die permanente Befestigung des Sensors verwendet werden.

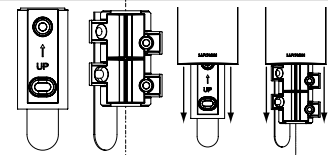

5 Sensordeckung testen

- Kurz oben auf dem Sensor auf die „Test“ (Testtaste) drücken. Die Linse leuchtet kurz auf und verweist auf die Aktivierung des Testmodus. Nach Einlegen der Batterie beginnt eine 90 Sekunden lange Aufwärmphase, bevor der Testmodus aktiviert werden kann. Wenn die „Test“ (Testtaste) innerhalb dieser 90 Sekunden nach Einlegen der Batterie betätigt wird, blinkt die Linse schnell, bis die Aufwärmphase abgeschlossen ist.
- Bewegen Sie sich im Raum und halten Sie dabei die Linse im Auge. Leuchtet die Linse auf, wurde Ihre Bewegung registriert. Wenn Sie mit der Leistung des Sensors nicht zufrieden sind, sollte er an einer anderen Stelle angebracht und der Test wiederholt werden.
- Erneut kurz auf die „Test“ (Testtaste) drücken, um den Testmodus zu deaktivieren. Der Sensor deaktiviert den Testmodus automatisch nach 15 Minuten bzw. nach 5 Minuten, wenn keine Bewegung erfasst wird.
- Wenn während des Tests die Bewegungen zufriedenstellend erfasst werden, kann der Test für die drahtlose Kommunikation (Schritt 6) durchgeführt werden.

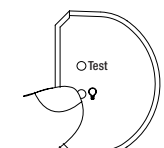

6 Drahtlose Kommunikation testen

Zur Bestätigung, dass der Sensor ordnungsgemäß mit de(m/n) zugeordneten Empfangsgerät(en) kommuniziert mehrmals auf die Taste „“ drücken, um die Beleuchtung ein- und auszuschalten. Wenn die Beleuchtung nicht entsprechend reagiert, siehe **Schritt 3** oder die separate Anleitung zur **Fehlersuche und -behebung**.

7 Vorübergehende Befestigungsleiste entfernen

Ganz langsam abziehen. NICHT im Winkel ziehen.

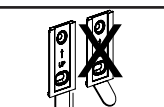

8 Permanente Befestigung

Der Sensor kann an Trockenbau- oder verputzten Wänden befestigt werden.

180°-Sensoren zur Wandbefestigung und Flursensoren
Die 180°-Sensoren zur Wandbefestigung und die Flursensoren werden flach an der Wand angebracht und mit den Schrauben und Dübeln im Lieferumfang befestigt.

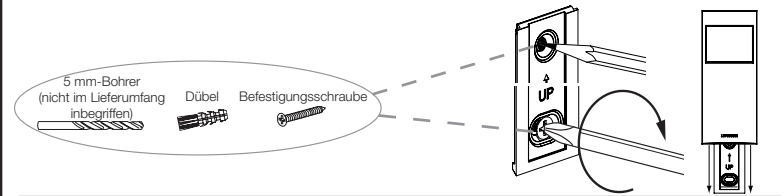

90°-Sensor zur Eckenbefestigung
Der Sensor zur Eckenbefestigung kann direkt in einer Ecke oder an einer Wand befestigt werden, und zwar im Versatz von der jeweiligen Ecke. Diese Halterung kann zudem in zwei unterschiedlichen vertikalen Positionen befestigt werden, damit der Sensor an einer der Wände angebracht werden kann.

Befestigung direkt in einer Ecke

Schrauböffnungen „A“ auf der Befestigungsleiste wie oben abgebildet verwenden. Im Lieferumfang enthaltene Schrauben verwenden.

Versatz bei Befestigung in einer Ecke

Schraubschlitz/ -öffnungen „B“ auf der Befestigungsleiste wie oben abgebildet verwenden. Im Lieferumfang inbegriffene Schrauben und Dübel verwenden.

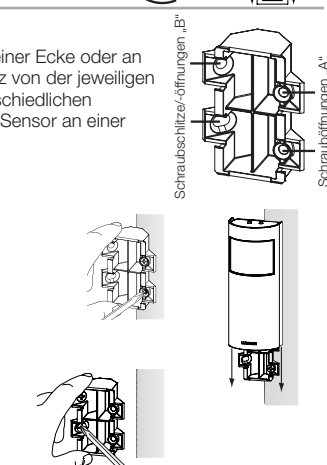

9 Erweiterte Sensorfunktionen

Der Sensor hat verschiedene erweiterte Einrichtungsfunktionen. Für die meisten Installationen erhalten Sie die besten Ergebnisse mit den Standardeinstellungen. Sie müssen in solchen Fällen nicht auf die erweiterten Funktionen zugreifen. Der Sensor verfügt über drei justierbare erweiterte Einrichtungsmodi: „Timeout“ (Timeout), „Activity“ (Aktivität) und „Auto-On“ (Auto ein).

„Timeout“ (Timeout): Der Sensor schaltet die Beleuchtung aus, wenn während der Timeout-Zeit keine Bewegung registriert wird. Die verfügbaren Timeout-Einstellungen sind: **1, 5, 15 und 30 Minuten.** (Standard: 15 Minuten)

Erweiterte Sensorfunktionen (Fortsetzung)

„Activity“ (Aktivität): Die Empfindlichkeit des Sensors kann auf die Aktivität im Raum eingestellt werden. Es gibt hier drei unterschiedliche Einstellungen: geringe Aktivität, mittlere Aktivität und hohe Aktivität. (Standard: geringe Aktivität)

Geringe Aktivität: Hierbei handelt es sich um die empfindlichste Einstellung. Sie wird für die meisten Anwendungen empfohlen.

Mittlere Aktivität*: Diese Einstellung ist etwas weniger empfindlich als die Einstellung für die geringe Aktivität und für Räumlichkeiten mit normaler Aktivität geeignet.

Hohe Aktivität*: Diese Einstellung ist die am wenigsten empfindliche Einstellung. Sie erfasst in der Regel nur größere Bewegungen wie z. B. Fußverkehr.

*Wenn der Sensor in der Nähe von externen Geräuschquellen wie z. B. Heizkörpern oder Klimaanlageöffnungen untergebracht ist, wird die Beleuchtung ggf. auch ohne anwesende Personen eingeschaltet oder bei Abwesenheit von Personen eingeschaltet gelassen. Ist dies der Fall, kann die Empfindlichkeit auf den mittleren oder hohen Wert eingestellt werden.

„Auto-On“ (Auto-Ein): Die automatische Aktivierung des Sensors kann so eingestellt werden, dass sich die Reaktion der Beleuchtung nach der Reaktion bei erstmaligem Betreten des Raumes richtet. Es gibt hier zwei unterschiedliche Einstellungen: „Enabled“ (Aktiviert) und „Disabled“ (Deaktiviert) (Standard: „Enabled“)

„Enabled“ [Aktiviert]: Die Beleuchtung schaltet sich bei Abwesenheit von Personen stets ein und wieder aus, wenn sich der Raum leert. Wird auch als Anwesenheitsmodus bezeichnet.

„Disabled“ (Deaktiviert): Die Beleuchtung schaltet sich bei Abwesenheit von Personen nicht automatisch ein, wohl aber aus, wenn sich der Raum leert. Dieser Modus umfasst eine 15 Sekunden lange Übergangszeit (siehe **Produktbeschreibung**). Wird auch als Abwesenheitsmodus bezeichnet.

10 Erweiterte Funktion einrichten (optional)

Die erweiterte Funktion wird über die Tasten auf der Sensorrückseite eingerichtet.

Einstellung prüfen: Kurz auf die Taste unter dem gewünschten Modus drücken. Eine LED leuchtet kurz auf und verweist auf die aktuelle Einstellung.

Einstellung ändern: Die Einstellungen für „Timeout“ (Timeout), „Activity“ (Aktivität) und „Auto-On“ (Auto ein) können anhand des folgenden Standardverfahrens geändert werden. Die Schritte für die Auswahl eines Timeout-Werts von 1 Minute sind anders und werden im nachfolgenden Abschnitt beschrieben.

Standardmodi	Timeout 1 Minute *
<ol style="list-style-type: none"> Gewünschte Taste gedrückt halten, bis die LED für die aktuelle Einstellung schnell blinkt. Kurz auf die Taste zur Modusauswahl drücken, um die nächste Einstellung zu erreichen. Zum Speichern der ausgewählten Einstellung die Taste gedrückt halten, bis die LED kontinuierlich aufleuchtet. 	<ol style="list-style-type: none"> Timeout-Taste ca. 10 Sekunden lang gedrückt halten, bis alle 3 LEDs schnell blinken. Timeout-Taste gedrückt halten, bis alle 3 LEDs kontinuierlich aufleuchten.

Eingeschränkte Garantie

Informationen zur Garantie finden Sie unter: www.lutron.com/warranty

Lutron, Clear Connect, Radio Powr Savr, und das Lutron-Logo sind Marken oder eingetragene Marken der Lutron Electronics Co., Inc. in den USA bzw. in anderen Ländern. Alle anderen Produktnamen, Logos und Marken sind das Eigentum ihrer jeweiligen Inhaber

© 2013-2020 Lutron Electronics Co., Inc.

Unterstützung für Kunden

Bitte halten Sie Ihre genaue Modellnummer bereit, wenn Sie sich telefonische mit uns in Verbindung setzen.

www.lutron.com/support

FREEPHONE (Deutschland) 00800.5887.6635 Unterstützung für Kunden +44.(0)20.7680.4481

Radio Powr Savr

041750a
05/2020

Italiano

Istruzioni per l'installazione

Si prega di leggere prima di procedere all'installazione.

Sensori di presenza wireless montati a parete

3 V⁻⁻⁻ 14 µA

A parete da 180°

LRF2-OWLB-P	434 MHz
ULRF2-OWLB-P	434 MHz
LRF2-VWLB-P	434 MHz
ULRF2-VWLB-P	434 MHz
LRF3-OWLB-P	868 MHz
LRF4-OWLB-P	868 MHz (*)
LRF5-OWLB-P	865 MHz
LRF7-OWLB-P	434 MHz (**)

Sensori per corridoi

LRF2-OHLB-P	434 MHz
ULRF2-OHLB-P	434 MHz
LRF2-VHLB-P	434 MHz
ULRF2-VHLB-P	434 MHz
LRF3-OHLB-P	868 MHz
LRF4-OHLB-P	868 MHz (*)
LRF5-OHLB-P	865 MHz
LRF7-OHLB-P	434 MHz (**)

Angolare da 90°

LRF2-OKLB-P	434 MHz
ULRF2-OKLB-P	434 MHz
LRF2-VKLB-P	434 MHz
ULRF2-VKLB-P	434 MHz
LRF3-OKLB-P	868 MHz
LRF4-OKLB-P	868 MHz (*)
LRF5-OKLB-P	865 MHz
LRF7-OKLB-P	434 MHz (**)

* = Cina e Singapore
** = Hong Kong

Prodotti compatibili: Un elenco completo è disponibile alla pagina web www.lutron.com/occsensors

Descrizione del prodotto

I sensori di presenza wireless montati a parete Lutron sono dispositivi con alimentazione a batteria, del tipo passivo a infrarossi (PIR), controllano automaticamente le luci tramite comunicazione RF con un dispositivo ricevente. I sensori rilevano il calore proveniente dalle persone in movimento all'interno di un'area per stabilire se il locale sia o meno occupato. I sensori trasmettono quindi i comandi appropriati al dispositivo ricevente abbinato per l'accensione o lo spegnimento delle luci in automatico, consentendo sia un'elevata comodità d'uso che un'eccezionale risparmio energetico.

Periodo di attesa

In modalità assenza ("Auto-On", "disabled"), è previsto un periodo di attesa di 15 secondi a partire dallo spegnimento automatico delle luci, durante il quale le luci si riaccendono automaticamente in caso di movimento. Lo scopo del periodo di attesa è di incrementare la sicurezza e la comodità nel caso in cui le luci si spengano quando il locale è ancora occupato, per eliminare la necessità per l'utente di riaccendere le luci manualmente. Dopo 15 secondi, il periodo di attesa scade e le luci si devono accendere manualmente.

NOTA: Lo spegnimento manuale delle luci è sempre possibile, usando direttamente il dispositivo ricevente. Se le luci vengono spente manualmente, il locale deve restare non occupato per il periodo di timeout del sensore prima che le luci si riaccendono in risposta al rilevamento di occupanti.

Note importanti

- Pulire il sensore solamente con un panno morbido umido.** NON utilizzare detergenti chimici.
- Il sensore va utilizzato solo in interno. Far funzionare fra 0 °C e 40 °C.
- NON** dipingere il sensore.
- Usare esclusivamente batterie al litio di alta qualità, tipo CR123, 3 V⁻⁻⁻ (ANSI-5018LC, IEC-CR17345). NON utilizzare batterie ricaricabili. L'uso di batterie dalle caratteristiche inappropriate potrebbe danneggiare il Sensore.

AVVERTENZA: NON smontare, schiacciare, forare, far cadere su una superficie dura, esporre a forte calore, mettere in acqua, incenerire o alterare le batterie in qualsiasi modo. Si prega di smaltire le batterie in conformità a tutti i requisiti legali applicabili. La ditta incaricata di smaltire i rifiuti potrebbe avere informazioni in merito a eventuali restrizioni previste dalla norme nazionali o locali in relazione allo smaltimento delle batterie.

ATTENZIONE. Rischio di incendio, esplosione e ustioni. NON ricaricare, smontare, riscaldare a temperature maggiori di 100 °C o incenerire. Questo prodotto contiene una batteria al litio. La batteria di questo dispositivo contiene perclorato – possono applicarsi precauzioni speciali. Per ulteriori informazioni visitare www.dtsc.ca.gov/hazardouswaste/perchlorate

- La portata e le prestazioni del sistema RF dipendono fortemente da una varietà di fattori complessi, per es.:
 - Distanza fra i componenti dell'impianto
 - Geometria della struttura del fabbricato
 - Costruzione delle pareti che separano i componenti dell'impianto
 - Apparati elettrici situati in prossimità dei componenti dell'impianto

AVVERTENZA: Pericolo di intrappolamento. Per evitare il rischio di intrappolamento, di gravi lesioni, o decesso, i controlli non si devono usare per comandare apparati non visibili da ogni punto in cui i controlli sono posizionati o che potrebbero creare situazioni di pericolo, per es. di intrappolamento, in caso di funzionamento accidentale. Alcuni esempi di apparati che non si devono far comandare dai controlli comprendono, in via non limitativa, i cancelli motorizzati, le porte dei garage, i portoni industriali, i forni a micro-onde, le piastre di riscaldamento, ecc. L'installatore ha la responsabilità di assicurarsi che gli apparati da comandare siano visibili da ogni posizione in cui sono installati e controlli e che a tali controlli siano collegati solo apparati idonei. Il mancato adempimento di tali disposizioni può essere causa di gravi lesioni o decesso.

Lutron Electronics dichiara che i modelli LRF3-OHLB-P, LRF3-OWLB-P e LRF3-OKLB-P sono conformi con i requisiti essenziali e altre disposizioni applicabili della Direttiva Europea 1999/5/EC. Una copia della Dichiarazione di Conformità si può ottenere scrivendo a: Lutron Electronics Co., Inc. 7200 Suter Road, Coopersburg, PA 18036 U.S.A.

LUTRON

Lutron Electronics Co., Inc. | 7200 Suter Road | Coopersburg, PA 18036-1299, U.S.A.

1 Batteria

Inserire la batteria nel modo illustrato.

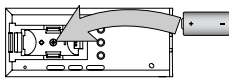

2 Installazione dispositivo ricevente

Il sensore va utilizzato in abbinamento con un dispositivo ricevente compatibile. Per le procedure di installazione e abbinamento relative al proprio impianto, si prega di far riferimento alla scheda istruzioni del dispositivo ricevente.

3 Posizionamento e copertura dei sensori

Prima di procedere all'installazione del sensore, si prega di prendere in considerazione i seguenti fattori:

- Il sensore va montato a una distanza da 1,8 m a 2,4 m dal pavimento. Per i locali di dimensioni più piccole, si consiglia di installare il sensore a 1,8 m dal pavimento.
- Se il sensore è nascosto alla vista, non è in grado di rilevare alcunché.** Il sensore non vede attraverso il vetro.
- NON** montare il sensore entro 1,2 m di distanza da sfianti dei condotti di aerazione, lampade a incandescenza o alogene, forni a microonde, router Wi-Fi, videocamere IoT o altri dispositivi wireless di marca diversa da Clear Connect. Quando si usano lampade o corpi illuminanti Clear Connect – Type X, accertarsi che i sensori siano installati a una distanza di almeno 0,6 m dalla lampada o dal corpo illuminante.
- In presenza di pareti o altre barriere fra il sensore e il/i dispositivo/i ricevente/i, il sensore va posizionato a non più di 9,1 m di distanza. Il sensore si può installare a una distanza massima di 18,3 m dal/dai dispositivo/i abbinato/i se la loro linea di visibilità reciproca è diretta.
- Quando è possibile, evitare di disporre il sensore in una posizione in cui ha una visibilità ampia al di fuori del locale interessato.

Alcuni dettagli importanti relativi ai sensori angolari e per corridoi:

- Angolari** – I sensori si può installare direttamente in un angolo o su una parete, discosto rispetto a un angolo se sono presenti armadi o altri oggetti che impediscono di installarlo direttamente nell'angolo. La staffa si può anche installare in due diversi orientamenti in verticale, consentendo il montaggio del sensore su una parete o sull'altra. Per ulteriori dettagli, far riferimento alla **Fase 8**.
- Da corridoio** – il sensore va montato su una parete all'estremità di un corridoio con visibilità di tutta la lunghezza del corridoio stesso. Non va montato sulle pareti laterali del corridoio. Per poter funzionare correttamente, il sensore va posizionato centralmente all'interno del corridoio. A distanze elevate, il sensore riesce a rilevare meglio il movimento ad angolo retto rispetto al sensore stesso.

Copertura del sensore a parete da 180° Copertura del sensore angolare da 90°

Vista dall'alto

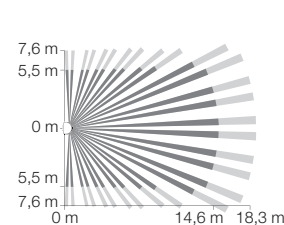

Vista dall'alto

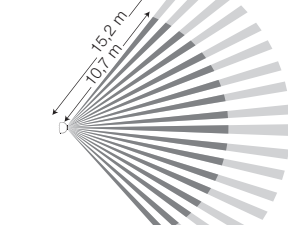

- Area di copertura per movimenti di piccole dimensioni
- Area di copertura per movimenti di grandi dimensioni
- Sensore di presenza

Copertura del sensore per corridoi

Vista dall'alto

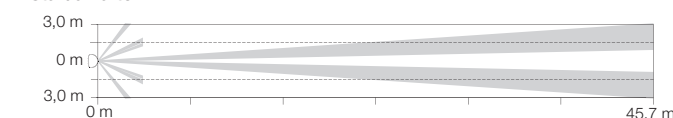

- Nota:** I diagrammi di copertura sono forniti solo a titolo di riferimento. La copertura **NON** è continua. Solo eseguendo la prova di copertura del sensore, descritta nella **Fase 5**, ci si può assicurare l'ottimizzazione della copertura di aree specifiche.

- I diagrammi di copertura dettagliati sono disponibili alla pagina web www.lutron.com/occsensors**

4 Installazione provvisoria

È in dotazione una striscia adesiva 3M[™] Command[™] per l'installazione provvisoria del sensore. La striscia non è riutilizzabile e non va usata per l'installazione permanente del sensore.

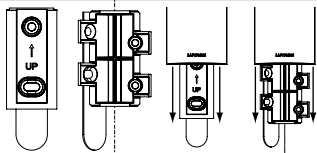

5 Verifica della copertura del sensore

A Premere e rilasciare il pulsante "Test" sulla superficie superiore del sensore. La lente si illumina brevemente, segnalando che il sensore è passato in modalità di prova. Dopo l'installazione della batteria, deve trascorrere un periodo di riscaldamento di 90 secondi prima di poter attivare la modalità di prova. Se si preme il pulsante "Test" prima che siano trascorsi 90 secondi dall'installazione della batteria, la lente lampeggia rapidamente fino al completamento del periodo di riscaldamento.

B Spostarsi all'interno del locale mentre si osserva la lente. Se la lente si illumina, è stato rilevato il movimento. Se le prestazioni del Sensore non sono soddisfacenti, cambiarne la posizione e ripetere la prova.

C Premere e rilasciare il pulsante "Test" di nuovo per uscire dalla modalità di prova. Il Sensore uscirà automaticamente dalla modalità di prova dopo 15 minuti, o dopo 5 minuti se non viene rilevato movimento.

D Se le capacità di rilevamento del Sensore risultano soddisfacenti durante la prova, eseguire la verifica della comunicazione wireless descritta nella Fase 6.

6 Verifica della comunicazione wireless

Per verificare che il sensore comunichi correttamente con il/i dispositivo/i ricevente abbinato, premere e rilasciare il pulsante "Q" varie volte per accendere e spegnere le luci. Se le luci non reagiscono correttamente, far riferimento alla **Fase 3** o alla guida **all'individuazione e risoluzione guasti**, fornita in una scheda separata.

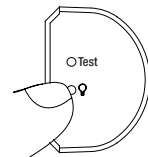

7 Rimozione della striscia di installazione provvisoria

Tirare molto lentamente. Tirando, **NON** inclinare la striscia.



8 Installazione permanente

Il sensore va installato su superfici in cartongesso o intonacate.

Sensori a parete da 180° e per corridoi

I sensori a parete da 180° e per corridoi vanno installati a parete. Utilizzare le viti e i tasselli per cartongesso in dotazione.

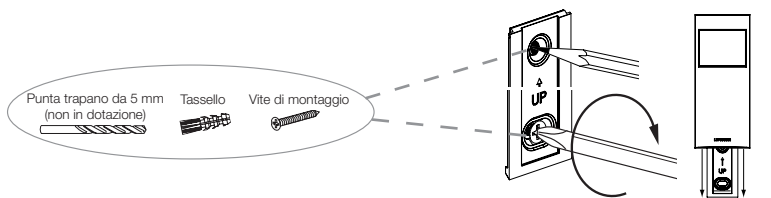

Sensore angolare da 90°

Il sensore angolare va installato in un angolo oppure su una parete discosta rispetto a un angolo. La staffa si può anche installare in due diversi orientamenti in verticale, consentendo il montaggio del sensore su una parete o sull'altra.

• Installazione diretta in un angolo

Usare i fori per viti "A" sulla staffa di montaggio nel modo illustrato qui di sopra. Usare le viti in dotazione.

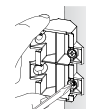

• Installazione discosta da un angolo

Usare le asole/i fori per viti "B" sulla staffa di montaggio, nel modo illustrato qui di sopra. Utilizzare le viti e i tasselli per cartongesso in dotazione.

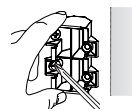

9 Funzionalità avanzate del sensore

Il sensore ha varie funzionalità avanzate di impostazione. Per la maggior parte delle installazioni, le impostazioni di default consentiranno di ottenere le migliori prestazioni possibili e non sarà necessario utilizzare le impostazioni avanzate. Il sensore ha tre modalità di impostazione avanzate regolabili: "Timeout", "Activity" (Attività) e "Auto-On" (Auto-accensione).

"Timeout": Il sensore spegne le luci se non vi sono movimenti per tutta la durata del periodo di timeout. I valori disponibili per l'impostazione del timeout sono: **1, 5, 15 e 30 minuti. (Default: 15 minuti)**

Funzionalità avanzate del sensore (continua)

"Activity" (Attività): La sensibilità del sensore si può regolare in base al livello previsto di attività all'interno del locale. Le impostazioni di attività disponibili sono tre: Attività Bassa, Attività Media e Attività Alta. **(Default: Attività Bassa)**



Attività Bassa: È l'impostazione più sensibile ed è consigliata per la maggior parte delle applicazioni.



Attività Media*: Questa impostazione è leggermente meno sensibile rispetto ad Attività Bassa e si può utilizzare per locali con livelli normali di attività.



Attività Alta*: È l'impostazione meno sensibile e si può usare per i locali in cui in genere i movimenti sono solo di grandi dimensioni, per esempio il traffico pedonale.

*Se si dispone il sensore in prossimità di fonti di rumore esterne, come gli sfianti dei condotti di aerazione, potrebbe accendere le luci anche se non sono presenti persone, oppure mantenerle accese troppo a lungo dopo che il locale è rimasto vuoto. In questo caso, modificare la sensibilità ad Attività Media o Alta.

"Auto-On" (Auto-accensione): La funzionalità di auto-accensione del sensore si può regolare in modo da controllare la modalità di reazione delle luci quando il locale viene occupato. Le impostazioni disponibili sono due: "Enabled" (Abilitata) e "Disabled" (Disabilitata). **(Default: "Enabled")**

"Enabled" (Abilitata): Le luci si accendono sempre automaticamente quando il locale viene occupato e si spengono automaticamente quando rimane vuoto. Nota anche come modalità presenza.

"Disabled" (Disabilitata): Le luci non si accendono automaticamente quando il locale viene occupato, ma si spengono comunque automaticamente quando rimane vuoto. In questa modalità, il periodo di attesa di 15 secondi descritto nella sezione relativa alla **descrizione del prodotto** è attivo. Nota anche come modalità assenza.

10 Impostazioni funzionalità avanzate (opzionale)

Per accedere alle impostazioni funzionalità avanzate, si usano i pulsanti sul retro del sensore.

Verifica impostazione: Premere e rilasciare il pulsante sotto la modalità desiderata. Un LED si illumina brevemente per indicare l'impostazione attuale.

Modifica impostazione: L'impostazione per le funzionalità "Timeout", "Activity" (Attività), e "Auto-On" (Auto-accensione) si può modificare usando la procedura standard descritta qui di seguito. La procedura per la selezione di un timeout di 1 minuto è diversa; anch'essa è descritta qui di seguito.

Modalità standard

1 Mantenere premuto il pulsante desiderato fin quando il LED corrispondente all'impostazione attuale inizia a lampeggiare rapidamente.

2 Premere e rilasciare il pulsante per incrementare la modalità all'impostazione disponibile successiva.

3 Per memorizzare l'impostazione selezionata, mantenere il pulsante premuto fin quando il LED resta acceso.

Timeout di 1 minuto*

1 Mantenere premuto il pulsante timeout per circa 10 secondi fin quando tutti e 3 i LED iniziano a lampeggiare rapidamente.

2 Mantenere premuto il pulsante timeout fin quando tutti e 3 i LED restano accesi.

* Non utilizzare questa impostazione in aree in cui i movimenti sono scarsi o la presenza di persone è prolungata: infatti, le luci si potrebbero spegnere inaspettatamente.

Garanzia limitata

Informazioni sulla garanzia sono disponibili alla pagina web www.lutron.com/warranty

Lutron, Clear Connect, Radio Powr Savr, e il logo Lutron sono marchi o marchi registrati di Lutron Electronics Co., Inc. negli Stati Uniti e/o in altri Paesi.

Tutti gli altri nomi di prodotto, loghi e marchi sono di proprietà dei rispettivi proprietari.

© 2013-2020 Lutron Electronics Co., Inc.

Assistenza alla clientela

Quando si chiama, si prega di fornire il numero esatto del modello.

NUMERO VERDE (Italia) 0800.979.208

www.lutron.com/support

Assistenza alla clientela +44.(0)20.7680.4481

Radio Powr Savr

041750a
05/2020

Português

Instruções de Instalação

Ler antes de efectuar a instalação

Sensores de Presença, Sem fios, Montados na Parede **3 V⁼⁼ 14 µA**

Montagem de Parede a 180°	Sensores da Entrada	Montagem de Canto a 90°
LRF2-OWLB-P 434 MHz	LRF2-OHLB-P 434 MHz	LRF2-OKLB-P 434 MHz
ULRF2-OWLB-P 434 MHz	ULRF2-OHLB-P 434 MHz	ULRF2-OKLB-P 434 MHz
LRF2-VWLB-P 434 MHz	LRF2-VHLB-P 434 MHz	LRF2-VKLB-P 434 MHz
ULRF2-VWLB-P 434 MHz	ULRF2-VHLB-P 434 MHz	ULRF2-VKLB-P 434 MHz
LRF3-OWLB-P 868 MHz	LRF3-OHLB-P 868 MHz	LRF3-OKLB-P 868 MHz
LRF4-OWLB-P 868 MHz (*)	LRF4-OHLB-P 868 MHz (*)	LRF4-OKLB-P 868 MHz (*)
LRF5-OWLB-P 865 MHz	LRF5-OHLB-P 865 MHz	LRF5-OKLB-P 865 MHz
LRF7-OWLB-P 434 MHz (**)	LRF7-OHLB-P 434 MHz (**)	LRF7-OKLB-P 434 MHz (**)

* = China e Singapura

** = Hong Kong

Produtos Compatíveis: Para se obter uma lista completa, visitar www.lutron.com/occsensors

Descrição do Produto

Os Sensores de Presença, sem fios, montados na parede Lutron são dispositivos alimentados a pilhas, infravermelhos passivos (PIR) que controlam automaticamente as luzes através de comunicação RF com um dispositivo receptor. Estes sensores detectam o calor emitido por uma pessoa movimentando-se dentro da área para determinar quando o espaço é ocupado. Os Sensores transmitem em seguida os comandos apropriados ao dispositivo receptor associado para acender ou apagar as luzes automaticamente, proporcionando uma poupança de energia conveniente e excepcional.

Período de Protecção

No modo de desocupado (“Auto-On”, “disabled”) existe um prazo incorporado de 15 segundos com início quando as luzes são apagadas automaticamente, durante o qual as luzes acendem de novo automaticamente como resposta ao movimento. Este prazo é proporcionado como uma função de segurança e conveniente no caso das luzes se apagarem enquanto o espaço estiver ainda ocupado, para que o utilizador não necessite de apagar as luzes de novo manualmente. Depois deste período de 15 segundos, o prazo termina pelo que as luzes terão que ser acendidas manualmente.

NOTA: As luzes podem ser apagadas manualmente em qualquer altura usando o dispositivo receptor directamente. Se as luzes forem desligadas manualmente, o recinto deve estar sem ocupação durante o período de espera do sensor antes de voltar a ligar novamente as luzes como resposta à ocupação.

Notas importantes

- Limpar o Sensor apenas com um pano macio e húmido. NÃO** usar produtos de limpeza químicos.
- O Sensor destina-se a ser utilizado apenas em espaços interiores. Operar entre 0 °C e 40 °C (32 °F e 104 °F).
- NÃO** pintar o Sensor.
- Usar apenas pilhas de lítio de alta qualidade, tamanho CR123, 3 V⁼⁼ (ANSI-5018LC, IEC-CR17345). NÃO usar pilhas recarregáveis. O uso de pilhas de classificação inapropriada pode danificar o Sensor.

AVISO: NÃO desmontar, esmagar, perfurar, deixar cair sobre uma superfície dura, expor a calor elevado, colocar em água, incinerar ou alterar as pilhas de modo algum. Queira eliminar as pilhas em conformidade com os requisitos legais aplicáveis em vigor. O seu fornecedor de serviços de eliminação de resíduos poderá dispor de informações sobre restrições aplicáveis a eliminação de pilhas a nível local ou nacional.

⚠ CUIDADO: Risco de incêndio, explosão e queimaduras. Não recarregue, desmonte, aqueça acima de 100 °C (200 °F), nem incinere. Este produto contém bateria de lítio. Ela contém perclorato, podendo ser necessário manuseio especial. Para obter mais informações, visite o site www.dtsc.ca.gov/hazardouswaste/perchlorate

- A extensão e desempenho do sistema RF depende grandemente de uma variedade de factores complexos tais como:
 - Distância entre os componentes do sistema
 - Geometria da estrutura do edifício
 - Construção das paredes que separam os componentes do sistema
 - Equipamento eléctrico localizado próximo dos componentes do sistema



AVISO: Risco de entalamento. Para evitar o risco de entalamento, lesões graves ou morte, estes controlos não devem ser usados para controlar equipamento não visível desde cada ponto de controlo ou que possam criar situações perigosas tais como entalamento se operado acidentalmente. Exemplos deste tipo de equipamento que não deve ser operado por estes controlos incluem (mas não são limitados a) portões motorizados, portões de garagem, portas industriais, fornos microondas, almofadas de aquecimento, etc.. O instalador é responsável por assegurar que o equipamento que está a ser controlado é visível desde qualquer ponto de controlo e que apenas equipamento apropriado está ligado a estes controlos. O incumprimento desta obrigação pode resultar em lesões graves ou morte.

Lutron Electronics declara por este meio que LRF3-OHLB-P, LRF3-OWLB-P e LRF3-OKLB-P encontram-se em conformidade com os requisitos essenciais e outras provisões relevantes da Directiva 1999/5/EC. Uma cópia do DoC pode ser obtida mediante pedido por escrito para: Lutron Electronics Co., Inc., 7200 Suter Road, Coopersburg, PA 18036, EUA



“Este equipamento opera em carácter secundário, isto é, não tem direito à protecção contra interferência prejudicial, mesmo de estações do mesmo tipo e não pode causar interferência a sistemas operando em carácter primário.”

LUTRON

Lutron Electronics Co., Inc., | 7200 Suter Road | Coopersburg, PA 18036-1299, EUA

- Pilha**
Inserir pilha conforme demonstrado.

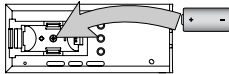

- Instalação do Dispositivo Receptor**
Este Sensor tem de ser usado juntamente com um dispositivo receptor compatível. Queira consultar a folha de instruções do dispositivo receptor quanto aos procedimentos de instalação e associação para o seu sistema.

3 Colocação e Cobertura do Sensor

Antes de montar o Sensor, queira observar o seguinte:

- O Sensor deverá ser montado a uma distância do pavimento de 1,8 m a 2,4 m (6 pés a 8 pés). Para os espaços mais pequenos recomendamos que o sensor seja montado a uma distância de 1,8 m (6 pés) do pavimento.
- Se não conseguir ver o Sensor, este também não o pode “ver”.** O Sensor não pode “ver” através de vidro.
- NÃO** monte o sensor a 1,2 m (4 pés) de saídas de ventilação, aquecimento e ar-condicionado, lâmpadas halógenas ou incandescentes, fornos de micro-ondas, roteadores Wi-Fi, câmeras IoT ou outros dispositivos sem fio que não sejam Clear Connect. Ao usar lâmpadas ou luminárias Clear Connect – Type X, verifique se o sensor foi montado à distância de 0,6 m (2 pés) ou mais desses dispositivos.
- Se existirem paredes ou outras barreiras entre o Sensor e o(s) dispositivo(s) receptor(es), o Sensor deverá ficar situado dentro de 9,1 m (30 pés) . O Sensor pode ser instalado até a uma distância de 18,3 m (60 pés) do(s) dispositivo(s) associado(s) se estiverem na linha de visão directa.
- Sempre que possível, evitar colocar o Sensor num local onde este tenha uma visão ampla fora do espaço pretendido.

Detalhes importantes sobre os Sensores de Montagem de Canto e na

Área de Entrada:

– **Montagem de Canto** – Este Sensor tanto pode ser montado directamente num canto como numa parede, deslocado de um canto se existirem armários ou outros objectos impedindo a montagem directa no canto. Este suporte também pode ser montado numa das duas orientações verticais, permitindo que o sensor seja montado em qualquer uma das duas paredes. Consultar o **Passo 8** para obter mais detalhes.

– **Entrada** – Este Sensor foi concebido para ser montado numa posição plana contra a parede ao final da entrada com o aspecto de visualização apontado para todo o comprimento da entrada. Não deve ser montado nas paredes laterais da entrada. Para um desempenho ideal, o Sensor deve ser centrado no interior da entrada. A detecção a distâncias longas é melhor para detecção de movimento que ocorra em ângulos rectos em relação ao sensor.

Cobertura do Sensor de Montagem na Parede a 180°

Vista superior

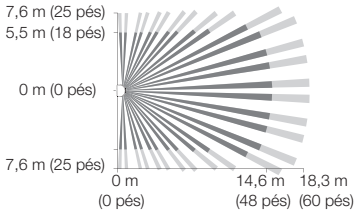

Cobertura do Sensor de Montagem de Canto a 90°

Vista superior

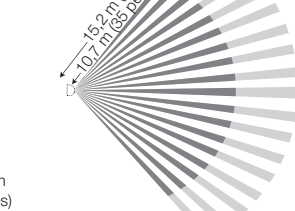

■ Área de Cobertura de Movimento Mínimo
 ■ Área de Cobertura de Maior Movimento
 ◊ Sensor de Detecção de Presença

Cobertura do Sensor da Entrada

Vista superior

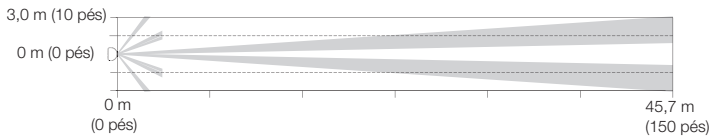

- Nota:** Os padrões de cobertura destinam-se a penas a ser usados como referência. A cobertura **NÃO** é contínua. Apenas a execução do Teste de Cobertura do Sensor no **Passo 5** irá assegurar que as áreas específicas se encontram perfeitamente cobertas.
- Para obter os padrões de cobertura detalhados, queira visitar: www.lutron.com/occsensors**

4 Montagem Temporária

É fornecida uma tira adesiva 3M[™] Command[™] para a montagem temporária do Sensor. Esta tira não é reutilizável e não deve ser usada na montagem permanente do Sensor.

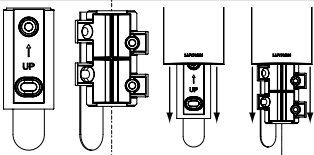

5 Teste de Cobertura do Sensor

- Premir e soltar o botão “Test” na parte superior do sensor. A lente brilhará durante uns momentos, indicando que o modo de teste foi introduzido. Há um período de aquecimento inicial de 90 segundos após a instalação da pilha antes do modo de teste poder ser activado. Se o botão “Test” for premido dentro de 90 segundos após a instalação da pilha, a lente piscará rapidamente até terminar o período de aquecimento.
- Caminhar pelo espaço de cobertura enquanto observa a lente. Se a lente brilhar, significa que o movimento é detectado. Se não se encontrar satisfeito(a) com o desempenho do Sensor, realocar o Sensor e repetir o teste.
- Premir e soltar o botão “Test” novamente para sair deste modo. O Sensor sairá automaticamente do modo de teste de pois de decorridos 15 minutos, ou depois de decorridos 5 minutos se não for detectado qualquer movimento.
- Se a detecção do Sensor for satisfatória durante o procedimento de teste, executar o teste de comunicação sem fios no Passo 6.

6 Teste de Comunicação Sem Fios

Para verificar se o Sensor está a comunicar correctamente com o(s) dispositivo(s) receptor(es) associados, premir e soltar o botão de “Q” várias vezes para acender e apagar as luzes. Se as luzes não responderem apropriadamente, consultar o **Passo 3** ou o guia de **Resolução de Problemas** o qual é fornecido numa folha separada.

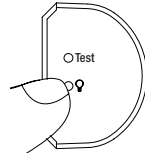

7 Remoção da Tira de Montagem Temporária

Puxar muito lentamente. **NÃO** puxar em ângulo.

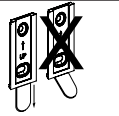

8 Montagem Permanente

O Sensor foi concebido para ser instalado em superfícies de gesso.

Sensores de Montagem na Parede e na Entrada a 180°

Os Sensores de Montagem na Parede e na Entrada a 180° foram concebidos para serem montados numa posição plana contra a parede. Usar os parafusos fornecidos e as ancoragens para paredes de gesso.

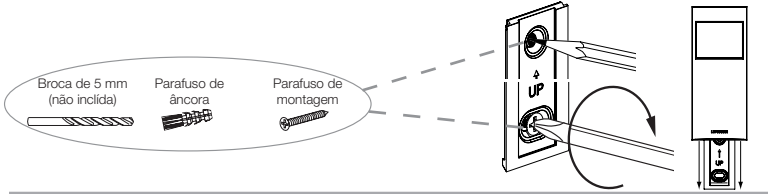

Sensor Montado de Canto a 90°

O Sensor Montado de Canto foi concebido para ser montado num canto ou numa parede deslocado de um canto. Este suporte também pode ser montado numa das duas orientações verticais, permitindo que o sensor seja montado em qualquer uma das duas paredes.

Montagem Directa num Canto

Usar os orifícios “A” de parafusos no suporte de montagem conforme mostrado acima. Usar os parafusos fornecidos.

Montagem Deslocada de um Canto

Usar as aberturas/orifícios “B” no suporte de montagem conforme mostrado acima. Usar os parafusos fornecidos e as ancoragens para paredes de gesso.

9 Funções Avançadas do Sensor

O Sensor oferece vários funções avançadas de configuração. Para a maioria das instalações, as definições de fábrica oferecerão o melhor desempenho, pelo que o utilizador não necessitará de utilizar a configuração avançada. O Sensor tem três modos de configuração avançados ajustáveis. “Timeout” (Tempo Limite), “Activity” (Actividade) e “Auto-On” (Auto-Ligado)

“Timeout” (Tempo Limite): O Sensor apagará as luzes se não ocorrer qualquer movimento durante o período de tempo limite. As definições de tempo limite disponíveis são: **1, 5, 15 e 30 minutos.** (Configuração de fábrica: 15 minutos)

Funções Avançadas do Sensor (continuação)

“Activity” (Actividade): A sensibilidade do Sensor pode ser ajustada segundo o nível de actividade previsto no espaço. Existem três definições de actividade disponíveis: Actividade Baixa, Actividade Média e Actividade Alta. (Configuração de fábrica: Actividade Baixa)

- Actividade Baixa:** Esta é a definição mais sensível sendo recomendada para a maioria das aplicações.
- Actividade Média *:** Esta definição é ligeiramente menos sensível em relação à definição de Actividade Baixa e pode ser usada em espaços com actividade normal.
- Actividade Alta *:** Esta é a definição menos sensível e pode ser usada em espaços onde normalmente ocorre bastante movimento, tal como tráfego pedonal.

*Se o Sensor for colocado próximo de fontes externas de ruído tais como aberturas de AVAC, o sensor pode acender as luzes sem presença ou manter as luzes acesas muito depois da área ficar desocupada. Se isto ocorrer, mudar a sensibilidade para Actividade Média ou Alta.

“Auto-On” (Auto-Ligado): A funcionalidade de automático-ligado do Sensor pode ser ajustada para controlar a resposta das luzes após a ocupação inicial. Existem duas definições disponíveis: “Enabled” (Activado) e “Disabled” (Desactivado). (Configuração de fábrica: “Enabled”)

“Enabled” (Activado): As luzes acendem sempre automaticamente aquando da ocupação e desligam-se automaticamente depois de desocupado. Também conhecido como modo de ocupação.

“Disabled” (Desactivado): As luzes não acenderão automaticamente aquando da ocupação, mas irão apagar-se automaticamente depois do espaço ficar desocupado. Os 15 segundos de período de protecção descritas na secção da **Descrição do Produto** está activo neste modo. Também conhecido como modo de ausência.

10 Configuração de Funções Avançadas (opcional)

A configuração de Funções Avançadas é acedida através dos botões que se encontram na parte de trás do Sensor.

Verificar Definições: Premir e soltar o botão que se encontra abaixo do modo pretendido. Uma LED acenderá brevemente para indicar a definição actual.

Mudar a Definição: A Definição para “Timeout” (Tempo Limite), “Activity” (Actividade), e “Auto-On” (Auto-Ligado) pode ser mudada seguindo o procedimento abaixo. O procedimento para seleccionar o tempo limite de 1 minuto é diferente e encontra-se igualmente descrito abaixo.

Modos padrão	Tempo limite de 1 minuto *
<ol style="list-style-type: none"> Premir e manter premido o botão desejado até que o LED correspondente à definição actual comece a piscar rapidamente. 	<ol style="list-style-type: none"> Premir e manter premido o botão de tempo limite durante aproximadamente 10 segundos até que todas as 3 LEDs comecem a piscar rapidamente.
<ol style="list-style-type: none"> Premir e soltar o botão para incrementar o modo para a definição seguinte disponível. 	<ol style="list-style-type: none"> Premir e manter premido o botão de tempo limite até que todas as 3 LEDs acendam de modo estável.
<ol style="list-style-type: none"> Para guardar a definição seleccionada, premir e manter premido o botão até que a LED permaneça acesa de modo estável. 	<p>* Não usar esta definição em áreas onde ocorre um movimento mínimo ou de presença prolongada, pois as luzes podem apagar-se imprevisivelmente.</p>

LUTRON DO BRASIL LTDA.

Standard Wallbox – Garantia pelo período de um ano

Pelo período de um ano da data de compra, a Lutron garante que cada unidade nova do produto standard wallbox esteja livre de defeitos de fabricação. A Lutron irá, a seu critério, reparar ou substituir qualquer unidade com defeito que, no parecer da Lutron, tenha sido instalada ou operada em conformidade com as especificações dos produtos da Lutron. As obrigações da Lutron nos termos desta garantia limitam-se a reparar ou substituir qualquer unidade com defeito que, dentro de um ano após a compra, seja devolvida ao local da compra ou seja enviada por correio, com postagem pré-paga, para o Centro de Assistência Técnica da Lutron, com endereço em 7200 Suter Rd., Coopersburg, PA 18036-1299. **Esta garantia substitui todas as outras garantias expressas. Todas as garantias implícitas, incluindo as garantias implícitas de padrão de qualidade e adequação para um fim particular, estão limitadas a o período de um ano a contar da data de compra. Esta garantia não cobre: o custo da instalação, danos provenientes de uso indevido, uso excessivo, ou reparo impróprio ou incorreto; danos provenientes de instalação ou de conexão de cabos; ou danos decorrentes de caso fortuito ou força maior ou danos indiretos.** A Lutron não reconhece quaisquer garantias ou direitos de garantia concedidos por agentes, empregados ou representantes, além dos estabelecidos neste documento e/ou por um período maior do que o período de garantia reconhecido neste instrumento. Em caso de quaisquer conflitos entre as informações fornecidas ao cliente pelo agente, empregado ou representante e as informações contidas nesta garantia, deverão prevalecer as informações contidas nesta garantia.

Sob nenhuma hipótese a Lutron, ou qualquer outro vendedor será obrigado ou responderá por quaisquer (i) danos indiretos (ii) reparos aplicados sem o consentimento prévio da Lutron, (iii) equipamentos acessórios não fornecidos pela Lutron, que estiverem relacionados ou utilizados em conexão com a unidade de wallbox, sendo que cada um desses equipamentos está expressamente excluído desta garantia, ou (iv) quaisquer danos a unidade wallbox provenientes da utilização de equipamentos acessórios não fornecidos pela Lutron para o uso junto a unidade wallbox. Em caso de dúvidas acerca da instalação ou operação deste produto ou desta Garantia, entre em contato com o Centro de Assistência Técnica da Lutron nos números fornecidos abaixo, fornecendo o número de modelo exato. Lutron, Clear Connect, Radio Powr Savr, é o logotipo da Lutron são marcas comerciais ou registradas da Lutron Electronics Co., Inc. nos EUA e em outros países. Todos os nomes de produtos, logomarcas e marcas são proprietários. © 2013-2020 Lutron Brasil Ltda.

Atendimento ao cliente www.lutron.com/support

Queira fornecer o número de modelo exacto quando nos contactar.

Brasil (Segunda-feira–Sexta-feira 8:30 – 17:30 BRT) +55 (11) 3257.6745
 Europa +44.(0)20.7680.4481

安装说明

安装前请仔细阅读

无线墙壁安装占空传感器	3 V=== 14 μA		
180° 墙壁安装式	走廊传感器	90° 墙角安装式	
LRF2-OWLB-P 434 MHz	LRF2-OHLB-P 434 MHz	LRF2-OKLB-P 434 MHz	
ULRF2-OWLB-P 434 MHz	ULRF2-OHLB-P 434 MHz	ULRF2-OKLB-P 434 MHz	
LRF2-VWLB-P 434 MHz	LRF2-VHLB-P 434 MHz	LRF2-VKLB-P 434 MHz	
ULRF2-VWLB-P 434 MHz	ULRF2-VHLB-P 434 MHz	ULRF2-VKLB-P 434 MHz	
LRF3-OWLB-P 868 MHz	LRF3-OHLB-P 868 MHz	LRF3-OKLB-P 868 MHz	
LRF4-OWLB-P 868 MHz (*)	LRF4-OHLB-P 868 MHz (*)	LRF4-OKLB-P 868 MHz (*)	
LRF5-OWLB-P 865 MHz	LRF5-OHLB-P 865 MHz	LRF5-OKLB-P 865 MHz	
LRF7-OWLB-P 434 MHz (**)	LRF7-OHLB-P 434 MHz (**)	LRF7-OKLB-P 434 MHz (**)	

* = 中国和新加坡
** = 香港**兼容产品：**获取完整列表，请访问 www.lutron.com/occensors

产品描述

Lutron 无线墙壁安装占空传感器是电池驱动的、被动红外设备，通过配有接收设备的射频通信来自动控制灯光。这些传感器通过探测一定区域内移动的人们身上的热量来判断该区域何时会有人占用。然后这些传感器会将相应的指令传给相关的接收设备以自动开关灯，即提供了便利，又节约了额外的能源。

延缓期

空置模式下（禁用自动打开），有15秒的空置延缓期，当灯自动熄灭时，延缓期即开始，在此期间内，若有活动，灯便会重新自动打开。在灯光熄灭但房间仍然有人的情况下，有了延缓期这一安全和便捷特点，用户就无需再手动将灯打开。15秒过后，延缓期到时，必须手动将灯打开。

注：通过直接使用接收设备，任何时候都可手动关闭灯光。如果手动关闭灯光，在灯光再次感应到占用并打开前，传感器超时时间房间必须是空置的。

注意事项重要。

- 只能用柔软湿布清洁传感器。请勿使用任何化学清洁剂。
- 传感器只可用于室内。工作温度， 0 °C 与 40 °C 之间。
- 请勿 喷涂传感器。
- 只能使用优质锂电池，规格 CR123, 3 V=== （ANSI-5018LC, IEC-CR17345）。请勿使用充电电池。使用不当额定电池会损坏传感器。

注意事项：请勿拆解、挤压、毁坏、掷于坚硬表面、经受高温、置于水中、焚烧，或以任何方式更换电池。请根据所有适用法律要求来处理电池。您的废物处理供应商须拥有关于任何国家或当地关于电池处理限制的信息。

 **警告：**存在火灾、爆炸和灼伤风险。请勿充电、拆卸、加热至 100 °C以上或焚化。本产品包含锂电池。本设备中的电池包含高氯酸盐材料——可能需要特殊处理。如需了解更多信息，请访问www.dtsc.ca.gov/hazardouswaste/perchlorate

5. 射频系统的范围和性能主要取决于各种复杂因素，如：

- 系统组件间的距离
- 建筑物结构的几何形状
- 分隔系统组件的墙壁结构
- 临近系统组件的电气设备

 **警告：**截留危险。为避免截留、严重 伤害或死亡风险，严禁使用这些控制装置控制从每一个控制点看不见的设备或会产生危险情况（如意外操作导致的截留）的设备。严禁使用这些控制装置控制的设备包括（但不限于）电动门、车库门、工业用门、微波炉、加热垫等。安装人员有责任确保从任何控制点都可看见要控制的设备，并确保只有适当的设备与这些控制装置相连。如不遵守，可能会导致严重伤害或死亡。

Lutron电子特此声明， LRF3-OHLB-P、LRF3-OWLB-P和 LRF3-OKLB-P与指令1999/5/EC的基本要求和和其他相关条例相一致。写信至下列地址可获取该文件的复印件：Lutron Electronics Co., Inc. 7200 Suter Road, Coopersburg, PA 18036 U.S.A.

- 1** 电池
如图所示插入电池。

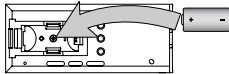

- 2** 接收设备安装
此传感器必须与一个兼容的接收设备结合使用。请参阅安装接收设备的说明书和您系统的关联程序。

- 3** 传感器放置和覆盖范围

传感器安装前请注意以下事项：

- 传感器安装的高度应距离地面1.8 m至2.4 m。对于较小的房间，建议安装高度距地1.8 m。

- 如果您看不见传感器，那么它也就感应不到您。传感器无法穿透玻璃。

- 请勿将传感器安装在距离 HVAC 通风口、卤素灯或白炽灯、微波炉、Wi-Fi 路由器、IOT 摄像机或其他非 Clear Connect 无线设备 1.2 m 以内处。当使用 Clear Connect – X 型灯或灯具时，请确保传感器安装在距离灯或灯具 0.6 m或更远距离处。

- 如果传感器和接收器之间存在墙壁或其他障碍物，应将传感器安装在9.1 m的范围以内。如果它们在同一条视线上，传感器可以安装到距相关设备18.3 m远的地方。.

- 如可能，除预定空间之外，请避免将传感器安装在感应范围开阔的地方。

关于墙角安装和走廊传感器的重要细节：

- 墙角安装传感器——该传感器既可直接安装在墙角又可直接安装在墙壁上， 如有橱柜或其他物体阻碍，则应避免直接将传感器安装于墙角，可将其平移至墙角以外的地方。该传感器也可安装于两垂直方向的任一方向上，因而可以将传感器安装于任一垂直的墙面上。更多细节，请参阅步骤8。

- 走廊传感器 ——依设计，该传感器需水平地安装于走廊尽头的墙面上，感应范围可以覆盖整条走廊。不应将其安装于走廊两侧的墙壁上。为确保正常工作，应将传感器置于走廊正中央。在较长距离感应与传感器成直角的动作最佳。

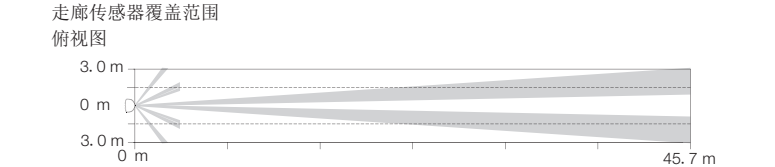
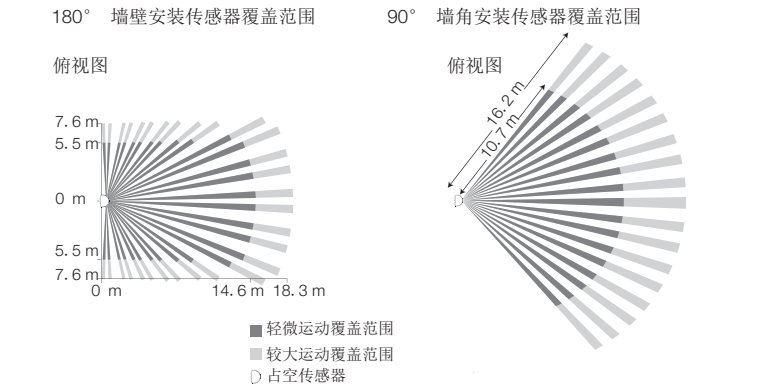

- 注意：覆盖模式仅供参考。非连续覆盖。只有执行步骤5中的传感器覆盖范围测试才能确保特定区域的最佳覆盖。

- 如需详细的覆盖模式信息，请访问 www.lutron.com/occensors

- 4** 临时安装

3M™ Command™ 提供的粘带用来临时安装传感器。粘带不可重复使用，不应用来对传感器进行永久安装。

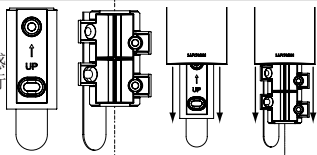

- 5** 测试传感器覆盖范围

A 按下并松开传感器顶端的“Test”按钮。镜片 会短暂发光，表明已进入测试模式。安装电池后，测试模式激活前会有90秒的预热期。如果在安装电池后的90秒内按下“测试”按钮，那么预热结束前镜片会快速闪烁。

B 观察镜片的同时在安装空间内来回走动。如果镜片发光，则检测出活动。如果您不满意传感器的性能，重新放置传感器并重新测试。

C 再次按下并松开“Test”按钮以退出测试模式。传感器会在15分钟后或在没有探测到活动的5分钟后自动退出测试模式。

D 如果对测试期间的传感器检测到满意，请执行步骤6中的无线通信测试。

- 6** 测试无线通信

查看传感器与相关的接收设备通信是否正常，请多次按下并松开“”按钮以打开和关闭灯光。如果灯光响应不正常，请参阅步骤3 或由一份独立表单提供的故障排除指南。

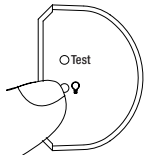

- 7** 拆除临时安装带

慢慢抽出。请勿倾斜抽出。

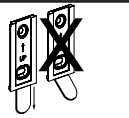

- 8** 永久性安装

依设计，传感器需安装于干式墙或石膏墙表面。

180° 墙壁安装和走廊传感器依设计，180° 墙壁安装和走廊传感器需水平地安装于墙壁上。使用提供的螺钉和干式墙锚。

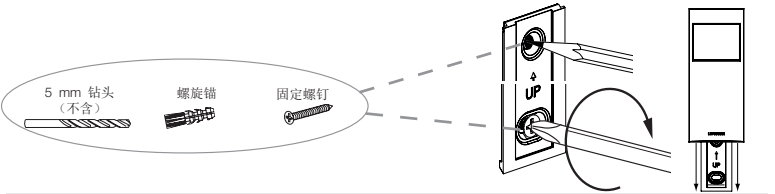

90° 墙角安装传感器
依设计，墙角安装传感器需安装在墙角或可从墙角平移该传感器也可安装于两垂直方向的任一方向上，因而可以将传感器安装于任一垂直的墙面上。

- 直接在墙角安装
使用上述安装支架的两个螺旋轮毂“**A**”。请使用提供的螺钉。

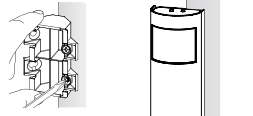

- 从墙角平移安装
使用上述安装支架的螺旋槽/孔“**B**”。请使用提供的螺钉和干式墙锚。



- 9** 高级传感器功能

该传感器包含若干高级设置功能。对于大多数安装来说， 默认设置会提该传感器包含三种可调节的高级设置模式：超时、活动量和自动开启

Timeout (超时模式)：如果超时期间没有动作发生，传感器就会熄灭灯光。可用超时设置：1、5、15和30分钟（默认：15分钟）

高级传感器功能（接上页）

Activity (活动量)：可根据房间内预期的活动程度调整传感器感应度。三种可用的活动设置：少量活动、中等活动和大量活动。（默认：少量活动）

 少量活动：这是最灵敏的设置，建议多数应用此设置。

 中等活动*：该设置的灵敏度比少量活动设置的灵敏度较弱，可用于感知正常活动的空间。

 大量活动*：这是灵敏度最弱的设置， 通常只用于感知较大动作，如脚步走动。

*如果传感器被放置在靠近如HVAC通风口等外部噪音的附近， 它可能会在没有占用时打开灯光或在空置时使灯长时间亮着。如果出现此情况，将灵敏度切换至中等活动或大量活动模式。

Auto-On (自动打开)：自动开启功能来控制灯光如何对初次占用做出反应。 可以调整传两种可用设置：启用和禁用。（默认：Enabled – 启用）

Enabled (启用)：灯总是在占用时自动打开，空置后自动熄灭。也叫占用模式。

Disabled (禁用)：占用时灯光不会自动打开，但空置后仍然自动熄灭。产品描述部分的15秒延缓期在此模式中处于激活状态。也叫空置模式。

- 10** 高级功能设置（可选项）

通过使用传感器背面的按钮来进行高级功能设置。

检查设置：按下并松开位于所需模式下的按钮。LED灯会短暂地发光 以指示当前的设置。

变更设置：根据以下标准程序可变更超时、活动量和自动开启设置。选择1分钟超时的程序有所不同，以下是对其的描述。

标准模式

- 1 按住所需按钮直至与当前设置相应的LED灯开始快速闪烁。

1分钟超时*

- 1 按下超时按钮并持续大约10秒钟，直至所有的3个LED灯都开始快速闪烁。

- 2 按下并松开按钮将模式切换至下一可用的设置模式。

- 2 按住超时按钮直至3个LED灯常亮。

- 3 如需保存所选设置，按住按钮直至LED灯常亮。

* 请勿在 轻微运动或扩展占用的空间使用此设置，因为灯会意外熄灭。

有限质量保证

如需保修信息，请参见www.lutron.com/warranty

Lutron, Clear Connect, Radio Powr Savr, 和 Lutron 徽标 是Lutron Electronics Co., Inc.在美国和/或其他国家的商标或注册商标。

所有其他产品名称、标识和品牌均为其各自所有者的财产。

© 2013-2020 Lutron Electronics Co., Inc.

客户协助

拨打电话时请提供准确的型号。

免费电话
华北（中国）：10.800.712.1536
华南（中国）：10.800.120.1536

客户协助 86.21.61650990 或 +1.610.282.3800

www.lutron.com/support

Symptom	Solution
Lights do not turn ON when space is occupied.	<p>Test the wireless communication (Step 5). If the test fails, verify that the receiving device is installed properly, the Sensor is correctly associated to the receiving device, and the Sensor is within the RF range.</p> <p>Verify that the Auto-On setting of the Sensor is set to “Enabled” (Step 10).</p> <p>If the lights were turned off manually, verify that the room has been unoccupied for the duration of the Sensor timeout period.</p> <p>Check that the view of the Sensor is not obstructed (Step 3).</p> <p>Make sure that the battery has been installed correctly (Step 1).</p> <p>Check if the light bulb is blown out.</p> <p>Check if the breaker is off or tripped.</p>
Lights turn OFF while space is occupied.	<p>Change the timeout setting to a longer timeout (Step 10).</p> <p>Check that the view of the Sensor is not obstructed (Step 3).</p> <p>Change the activity setting of the Sensor to Medium or Low Activity (Step 10).</p>
Lights stay ON after space is vacated.	<p>Verify that the room has been unoccupied for the duration of the Sensor’s timeout period.</p> <p>Check that the Sensor is not mounted within 4 ft (1.2 m) of a heat source or within 6 in (15 cm) of other RF devices.</p> <p>Make sure that the battery has been installed correctly (Step 1).</p>
Lights turn ON when walking past room.	Change the location of the Sensor so that it does not view outside of the intended space.
Behavior of lights does not match Sensor settings.	<p>Check Sensor settings (Step 10).</p> <p>Check that all of the Sensors associated to the same receiving device are using the same settings (Step 10).</p>
Sensor lens does not glow in response to motion during Sensor coverage testing.	<p>Check that the view of the Sensor is not obstructed (Step 3).</p> <p>Verify that you are within the coverage area of the Sensor (Step 3).</p> <p>Make sure that the battery has been installed correctly (Step 1).</p>
Lens does not stop glowing during Sensor coverage testing even when there is no motion.	<p>Check that the Sensor is not mounted within 4 ft (1.2 m) of a heat source or within 6 in (15 cm) of other RF devices.</p>
Lights do not respond correctly during wireless communication testing.	<p>Re-associate the Sensor to the receiving device (Step 2).</p> <p>Verify that the Sensor is within 60 ft (18.3 m) of the receiving device if they are in direct line of sight and within 30 ft (9.1 m) if there is a wall or other barrier between them.</p> <p>Make sure that the battery has been installed correctly (Step 1).</p> <p>Verify that the receiving device has been wired properly.</p> <p>Check if the light bulb is blown out.</p> <p>Check if the breaker is off or tripped.</p>
Sensor lens flashes and lights do not turn ON when space is occupied.	<p>Verify that the sensor is not in test mode (Step 5).</p> <p>Replace the battery (Step 1).</p>

Individuazione e risoluzione guasti – Italiano

Sintomo	Soluzione
Le luci non si ACCENDONO quando il locale è occupato.	<p>Verificare la comunicazione wireless (Fase 5). Se la verifica non va a buon fine, accertarsi che il dispositivo ricevente sia installato correttamente, che il sensore sia abbinato correttamente al dispositivo ricevente e che il sensore sia all'interno della portata RF.</p> <p>Verificare che l'impostazione Auto-acensione del sensore sia su “Enabled” (Abilitata) (Fase 10).</p> <p>Se le luci sono state spente manualmente, verificare che il locale sia rimasto vuoto per tutta la durata del periodo di timeout del sensore.</p> <p>Verificare che la visibilità del sensore non sia ostruita (Fase 3).</p> <p>Assicurarsi che la batteria sia stata installata correttamente (Fase 1).</p> <p>Controllare che la lampadina sia funzionante.</p> <p>Controllare che l'interruttore automatico sia aperto o si sia attivato.</p>
Le luci si SPENGO NO quando il locale è occupato.	<p>Impostare il periodo di timeout su un valore maggiore (Fase 10).</p> <p>Verificare che la visibilità del sensore non sia ostruita (Fase 3).</p> <p>Modificare l'impostazione attività del sensore su Attività Media o Bassa (Fase 10).</p>
Le luci restano ACCESE dopo che il locale è rimasto vuoto.	<p>Verificare che il locale sia rimasto vuoto per tutta la durata del periodo di timeout del sensore.</p> <p>Verificare che il sensore non sia installato entro 1,2 m di distanza da una fonte di calore o entro 15 cm da altri dispositivi RF.</p> <p>Assicurarsi che la batteria sia stata installata corretamente (Fase 1).</p>
Le luci si ACCENDONO quando qualcuno cammina fuori dalla stanza.	Cambiare la posizione del sensore in modo che non veda al di fuori del locale di interesse.
Il comportamento delle luci non corrisponde alle impostazioni del sensore.	<p>Controllare le impostazioni del sensore (Fase 10).</p> <p>Controllare che tutti i sensori abbinati allo stesso dispositivo ricevente usino le stesse impostazioni (Fase 10).</p>
Le lente del sensore non si illumina in reazione al movimento durante le prove di copertura del sensore.	<p>Verificare che la visibilità del sensore non sia ostruita (Fase 3).</p> <p>Verificare che ci si trova all'interno dell'area di copertura del sensore (Fase 3).</p> <p>Assicurarsi che la batteria sia stata installata correttamente (Fase 1).</p>
La lente non smette di illuminarsi durante le prove di copertura del sensore, anche in assenza di movimento.	<p>Verificare che il sensore non sia installato entro 1,2 m di distanza da una fonte di calore o entro 15 cm da altri dispositivi RF.</p>
Le luci non reagiscono correttamente durante le prove della comunicazione wireless.	<p>Riabbinare il sensore al dispositivo ricevente (Fase 2).</p> <p>Verificare che il sensore sia entro 18,3 m dal dispositivo ricevente in caso di linea di visibilità diretta ed entro 9,1 m in presenza di una parete o altra barriera fra di loro.</p> <p>Assicurarsi che la batteria sia stata installata correttamente (Fase 1).</p> <p>Verificare che il dispositivo ricevente sia stato cablato correttamente.</p> <p>Controllare che la lampadina sia funzionante.</p> <p>Controllare che l'interruttore automatico sia aperto o si sia attivato.</p>
La lente del sensore lampeggia e le luci non si ACCENDONO quando il locale è occupato.	<p>Verificare che il sensore non sia in modalità prova (Fase 5).</p> <p>Sostituire la batteria (Fase 1).</p>

Síntoma	Solución
Las luces no se encienden cuando el espacio se ocupa.	<p>Compruebe la comunicación inalámbrica (Paso 5). Si la comprobación fallara, verifique que el dispositivo receptor esté instalado adecuadamente, que el sensor esté correctamente asociado al dispositivo receptor, y que el sensor se encuentre dentro del rango de RF.</p> <p>Verifique que la opción de encendido automático del sensor esté configurada a “Enabled” (Habilitado) (Paso 10).</p> <p>Si las luces fueron apagadas manualmente, verifique que la habitación haya estado desocupada durante la duración del período de espera del sensor.</p> <p>Verifique que la visión del sensor no esté obstruida (Paso 3).</p> <p>Asegúrese de que la batería haya sido instalada correctamente (Paso 1).</p> <p>Verifique si la bombilla está quemada.</p> <p>Verifique si el disyuntor está desactivado o se disparó.</p>
Las luces se apagan mientras el espacio está ocupado.	<p>Cambie la configuración del tiempo de espera a un valor mayor (Paso 10).</p> <p>Verifique que la visión del sensor no esté obstruida (Paso 3) .</p> <p>Cambie la configuración de actividad del sensor a Actividad Media o Baja (Paso 10).</p>
Las luces permanecen ENCENDIDAS luego de que el espacio se desocupa.	<p>Verifique que la habitación haya estado desocupada durante la duración del período de espera del sensor.</p> <p>Verifique que el sensor no esté montado a menos de 1,2 m de una fuente de calor o a menos de 15 cm de otros dispositivos de RF.</p> <p>Asegúrese de que la batería haya sido instalada correctamente (Paso 1).</p>
Las luces se encienden cuando se camina más allá de la habitación.	Cambie la ubicación del sensor de modo que no vea fuera del espacio pretendido.
El comportamiento de las luces no coincide con la configuración del sensor.	<p>Verifique la configuración del sensor (Paso 10).</p> <p>Verifique que todos los sensores asociados con el mismo dispositivo receptor estén utilizando la misma configuración (Paso 10).</p>
Durante el ensayo de cobertura del sensor la lente del mismo no respandoca en respuesta al movimiento.	<p>Verifique que la visión del sensor no esté obstruida (Paso 3) .</p> <p>Verifique que esté dentro del área de cobertura del sensor (Paso 3).</p> <p>Asegúrese de que la batería haya sido instalada correctamente (Paso 1).</p>
La lente no deja de resplandecer durante la prueba de cobertura del sensor, incluso cuando no haya ningún movimiento.	<p>Verifique que el sensor no esté montado a menos de 1,2 m de una fuente de calor o a menos de 15 cm de otros dispositivos de RF.</p>
Durante la prueba de la comunicación inalámbrica las luces no responden correctamente.	<p>Vuelva a asociar el sensor al dispositivo receptor (Paso 2).</p> <p>Verifique que el sensor esté a menos de 18,3 m del dispositivo receptor si ambos se encuentran en línea de visión directa, y a menos de 9,1 m si existe una pared u otra barrera entre ambos.</p> <p>Asegúrese de que la batería haya sido instalada correctamente (Paso 1).</p> <p>Verifique que el dispositivo receptor haya sido cableado correctamente.</p> <p>Verifique si la bombilla está quemada.</p> <p>Verifique si el disyuntor está desactivado o se disparó.</p>
La lente del sensor destella y las luces no se encienden cuando el espacio está ocupado.	<p>Verifique que el sensor no esté en el modo de ensayo (Paso 5).</p> <p>Reemplace la batería (Paso 1).</p>

Resolução de Problemas – Português

Síntoma	Solução
As luzes não ACENDEM quando o espaço está ocupado.	<p>Testar a comunicação sem fios (Passo 5). Se o teste falhar, verificar se o dispositivo receptor está instalado apropriadamente, se o Sensor está correctamente associado ao dispositivo receptor, e se o Sensor se encontra dentro do alcance de RF.</p> <p>Verificar se a definição Automático-Ligado do Sensor está definida para “Activado” (Passo 10).</p> <p>Se as luzes tiverem sido apagadas manualmente, verificar se a área tem estado desocupada durante o período de tempo limite do Sensor.</p> <p>Verificar que a visualização do Sensor não está obstruída (Passo 3).</p> <p>Certificar-se de que a pilha foi instalada correctamente (Passo 1).</p> <p>Verificar se a lâmpada está fundida.</p> <p>Verificar se o disjuntor está desligado ou disparado.</p>
As luzes APAGAM-SE enquanto o espaço está ocupado.	<p>Mudar o período de tempo limite para um período de tempo limite mais longo (Passo 10).</p> <p>Verificar se a visualização do Sensor não está obstruída (Passo 3).</p> <p>Mudar a definição de actividade do Sensor para Actividade Média ou Baixa (Passo 10).</p>
As luzes mantêm-se ACESAS depois do espaço ficar desocupado.	<p>Verificar se o espaço esteve desocupado durante o período de tempo limite do Sensor.</p> <p>Verificar se o Sensor não está montado a 1,2 m de distância de uma fonte de calor ou a uma distância de 15 cm de outros dispositivos de RF.</p> <p>Certificar-se de que a pilha foi instalada correctamente (Passo 1).</p>
As luzes ACENDEM quando se passa próximo do espaço.	Mudar a localização do Sensor para que a visualização não alcance o que se passa fora do espaço planeado.
O comportamento das luzes não corresponde às definições do Sensor.	<p>Verificar as definições do Sensor (Passo 10).</p> <p>Verificar se todos os Sensores estão associados ao mesmo dispositivo receptor e estão a usar as mesmas definições (Passo 10).</p>
A lente do Sensor não brilha em resposta ao movimento durante o teste de cobertura do Sensor.	<p>Verificar se a visualização do Sensor não está obstruída (Passo 3).</p> <p>Verificar se se encontra dentro da área de cobertura do Sensor (Passo 3).</p> <p>Certificar-se de que a pilha foi instalada correctamente (Passo 1).</p>
A lente não para de brilhar durante o teste de cobertura do Sensor mesmo quando não há qualquer movimento.	<p>Verificar se o Sensor não está montado a 1,2 m de distância de uma fonte de calor ou a uma distância de 15 cm de outros dispositivos de RF.</p>
As luzes não respondem correctamente durante o teste de comunicação sem fios.	<p>Voltar a associar o Sensor ao dispositivo receptor (Passo 2).</p> <p>Verificar se o Sensor está dentro de uma distância de 18,3 m do dispositivo receptor se estes estiverem em linha directa de visão e dentro de 9,1 m se existir uma parede ou outra barreira entre eles.</p> <p>Certificar-se de que a pilha foi instalada correctamente (Passo 1).</p> <p>Verificar se a instalação da cablagem do dispositivo receptor foi efectuada correctamente.</p> <p>Verificar se a lâmpada está fundida.</p> <p>Verificar se o disjuntor está desligado ou disparado.</p>
A lente do Sensor pisca e as luzes não ACENDEM quando o espaço está ocupado.	<p>Verificar se o Sensor não está no modo de teste (Passo 5).</p> <p>Substituir a pilha (Passo 1).</p>

Symptôme	Solution
L'éclairage ne s'allume pas lorsque l'espace est occupé.	<p>Testez la communication sans fil (Étape 5). Si le test échoue, vérifiez que l'appareil de réception est installé correctement, que le détecteur est correctement associé à l'appareil de réception et que le détecteur se trouve à portée RF.</p> <p>Vérifiez que le réglage d'activation automatique Auto-On est réglé sur « Enabled » (Activé) (Étape 10).</p> <p>Si l'éclairage a été éteint manuellement, vérifiez que la pièce a été inoccupée pendant la durée du délai d'expiration du détecteur.</p> <p>Vérifiez que la vision du détecteur n'est pas obstruée (Étape 3).</p> <p>Vérifiez que la pile a été installée correctement (Étape 1).</p> <p>Vérifiez si l'ampoule est grillée.</p> <p>Vérifiez si le disjoncteur est coupé ou déclenché.</p>
L'éclairage s'éteint lorsque l'espace est occupé.	<p>Changez le réglage du délai d'expiration à un délai d'expiration plus long (Étape 10).</p> <p>Vérifiez que la vision du détecteur n'est pas obstruée (Étape 3).</p> <p>Changez le réglage d'activité du détecteur à Activité moyenne ou faible (Étape 10).</p>
L'éclairage reste allumé lorsque l'espace est inoccupé.	<p>Vérifiez que la pièce a été inoccupée pendant la durée du délai d'expiration du détecteur.</p> <p>Vérifiez que le détecteur n'est pas monté à moins de 1,2 m d'une source de chaleur ou à moins de 15 cm d'autres appareils RF.</p> <p>Vérifiez que la pile a été installée correctement (Étape 1).</p>
L'éclairage s'allume lorsqu'on passe à côté de la pièce.	Changez l'emplacement du détecteur afin qu'il ne voit plus à l'extérieur de l'espace prévu.
Le comportement de l'éclairage ne correspond pas aux réglages du détecteur.	Vérifiez les réglages du détecteur (Étape 10).
La lentille du capteur ne brille pas lors de mouvement durant le test de couverture du détecteur.	<p>Vérifiez que tous les détecteurs associés au même appareil de réception utilisent les mêmes réglages (Étape 10).</p> <p>Vérifiez que la vision du détecteur n'est pas obstruée (Étape 3).</p> <p>Vérifiez que vous êtes dans la zone de couverture du détecteur (Étape 3).</p> <p>Vérifiez que la pile a été installée correctement (Étape 1).</p>
La lentille ne s'arrête pas de briller durant le test de couverture du détecteur, même lorsqu'il n'y a pas de mouvement.	<p>Vérifiez que le détecteur n'est pas monté à moins de 1,2 m d'une source de chaleur ou à moins de 15 cm d'autres appareils RF.</p>
L'éclairage ne réagit pas correctement durant le test de communication sans fil.	<p>Associez de nouveau le détecteur à l'appareil de réception (Étape 2).</p> <p>Vérifiez que le détecteur se trouve à moins de 18,3 m de l'appareil de réception s'ils sont en ligne de vue directe ou à moins de 9,1 m s'il y a un mur ou un autre obstacle entre eux.</p> <p>Vérifiez que la pile a été installée correctement (Étape 1).</p> <p>Vérifiez que l'appareil de réception a été câblé correctement.</p> <p>Vérifiez si l'ampoule est grillée.</p> <p>Vérifiez si le disjoncteur est coupé ou déclenché.</p>
La lentille du détecteur clignote et l'espace ne s'allume pas lorsque l'espace est occupé.	<p>Vérifiez que le détecteur n'est pas en mode de test (Étape 5).</p> <p>Remplacez la pile (Étape 1).</p>

检修 – 英语

问题	解决办法
空间占用时灯光没有打开。	<p>测试无线通信（步骤5）。如果检测失败，请确认接收设备是否安装正确，传感器与接收设备连接是否正确，传感器是否在射频范围内。</p> <p>确认已启用传感器的自动开启设置请（步骤10）。</p> <p>如果灯光被人关闭，请确认传感器超时时间房间没有被占用。</p>
空间占用时灯光被关闭。	<p>延长超时设置（步骤10）。</p> <p>请核对传感器感应范围没有被阻隔（步骤3）。</p> <p>将活动设置更改为中等活动或大量活动模式（步骤10）。</p>
空间空置后灯光依然亮着。	<p>确保传感器超时时间房间没有被占用。</p> <p>请核对传感器没有被安装在热源1.2 m范围以内或其他射频设备15厘米以内的区域内。</p> <p>确保电池正确安装（步骤1）。</p> <p>检查灯泡是否损坏。</p> <p>检查断路器是否脱离或绊住。</p>
经过房间时灯光打开。	变更传感器的位置，以使传感器不会感应预定区域之外的空间。
灯光亮度与传感器设置不符。	<p>查看传感器设置（步骤10）。</p> <p>核对与相同接收设备相连的传感器都使用相同的设置请（步骤10）。</p>
传感器覆盖范围测试期间，传感器镜片对活动作出反应时没有发光。	<p>请核对传感器感应范围没有被阻隔（步骤3）。</p> <p>确保您处于传感器覆盖范围之内（步骤3）。</p> <p>确保电池正确安装（步骤1）。</p>
在传感器覆盖范围测试期间，当没有运动时，镜片仍然不断发光。	<p>请核对传感器没有被安装在热源1.2 m范围以内或其他射频设备15厘米以内的区域内。</p>
无线通信测试期间，灯光响应不正常。	<p>将传感器与接收设备重新连接（步骤2）。</p> <p>请确保，如果它们在同一条视线上，传感器应位于接收设备18.3 m以内的位置；如果它们之间有墙壁或其他障碍物，传感器应位于接收器9.1 m以内的位置。</p> <p>确保电池正确安装（步骤1）。</p> <p>确保接收设备正确接线。</p> <p>检查灯泡是否损坏。</p> <p>检查断路器是否脱离或绊住。</p>
空间占用时传感器镜片闪烁，但灯光没有打开。	<p>确保传感器不是测试模式（步骤5）。</p> <p>更换电池（步骤1）。</p>

Symptom	Lösung
Die Beleuchtung schaltet sich nicht EIN, wenn sich Personen im Raum befinden.	<p>Drahtlose Kommunikation testen (Schritt 5). Wenn der Test fehlschlägt, ist sicherzustellen, dass das Empfangsgerät ordnungsgemäß installiert und der Sensor dem Empfangsgerät richtig zugewiesen wurde und dass sich der Sensor im RF-Empfangsbereich befindet.</p> <p>Sicherstellen, dass die Funktion „Auto-On“ (Auto ein) des Sensors auf „Enabled“ (Aktiviert) (Schritt 10) eingestellt wurde.</p> <p>Wenn die Beleuchtung manuell ausgeschaltet wurde, ist sicherzustellen, dass der Raum während der Übergangszeit des Sensors auch unbesetzt war.</p> <p>Sicherstellen, dass die Sicht des Sensors nicht blockiert ist (Schritt 3).</p> <p>Sicherstellen, dass die Batterie richtig eingelegt wurde (Schritt 1).</p> <p>Sicherstellen, dass die Glühbirne nicht ausgebrannt ist.</p> <p>Sicherstellen, dass die Sicherung nicht ausgeschaltet oder ausgelöst wurde.</p>
Die Beleuchtung schaltet sich AUS, obwohl sich Personen im Raum befinden.	<p>Übergangszeit verlängern (Schritt 10).</p> <p>Sicherstellen, dass die Sicht des Sensors nicht blockiert ist (Schritt 3).</p> <p>Aktivitätseinstellung des Sensors auf „mittel“ oder „niedrig“ einstellen (Schritt 10).</p>
Die Beleuchtung bleibt auch nach Verlassen des Raums EIN geschaltet.	<p>Sicherstellen, dass der Raum während der Übergangszeit des Sensors auch wirklich leer war.</p> <p>Sicherstellen, dass der Sensor mind. 1,2 m von einer Hitzequelle oder 15 cm von einem anderen RF-Gerät entfernt installiert wurde.</p> <p>Sicherstellen, dass die Batterie richtig eingelegt wurde (Schritt 1).</p>
Die Beleuchtung schaltet sich EIN, wenn jemand am Raum vorbeigeht.	Anbringungsstelle des Sensors so ändern, dass er Bewegungen außerhalb des beabsichtigten Bereichs nicht erfassen kann.
Das Verhalten der Beleuchtung entspricht nicht den Sensoreinstellungen.	<p>Sensoreinstellungen überprüfen (Schritt 10).</p> <p>Sicherstellen, dass alle Sensoren, die demselben Empfangsgerät zugeordnet sind, auch dieselben Einstellungen verwenden (Schritt 10).</p>
Die Sensorlinse leuchtet beim Testen der Sensordeckung nicht als Reaktion auf erfasste Bewegung auf.	<p>Sicherstellen, dass die Sicht des Sensors nicht blockiert ist (Schritt 3).</p> <p>Sicherstellen, dass Sie sich im Deckungsbereich des Sensors befinden (Schritt 3).</p> <p>Sicherstellen, dass die Batterie richtig eingelegt wurde (Schritt 1).</p>
Die Linse leuchtet während des Deckungstests des Sensors auf, auch wenn keine Bewegung erfasst wird.	Sicherstellen, dass der Sensor mind. 1,2 m von einer Hitzequelle oder 15 cm von einem anderen RF-Gerät entfernt installiert wurde.
Die Beleuchtung reagiert während des drahtlosen Kommunikationstests nicht richtig.	<p>Sensor erneut dem Empfangsgerät zuordnen (Schritt 2).</p> <p>Sicherstellen, dass der Abstand zwischen Sensor und Empfangsgerät nicht mehr als 18,3 m beträgt (Sichtlinie) bzw. 9,1 m, wenn eine Wand oder ein anderer Gegenstand dazwischenliegt.</p> <p>Sicherstellen, dass die Batterie richtig eingelegt wurde (Schritt 1).</p> <p>Sicherstellen, dass das Empfangsgerät ordnungsgemäß verkabelt wurde.</p> <p>Sicherstellen, dass die Glühbirne nicht ausgebrannt ist.</p> <p>Sicherstellen, dass die Sicherung nicht ausgeschaltet oder ausgelöst wurde.</p>
Die Sensorlinse blinkt und die Beleuchtung schaltet sich nicht EIN, wenn der Raum besetzt ist.	<p>Sicherstellen, dass sich der Sensor nicht im Testmodus befindet (Schritt 5).</p> <p>Batterie austauschen (Schritt 1).</p>

Worldwide Headquarters | Centro de operaciones mundial | Siège mondial | Hauptsitz | Sede principale mondiale | Sede Mundial | 全球总部

U.S.A. | E.U.A. | États-Unis | USA | U.S.A. | EUA | 美国

Lutron Electronics Co., Inc.
7200 Suter Road
Coopersburg, PA 18036-1299
📍: +1.610.282.3800 / 1.800.523.9466

European Headquarters | Centro de operaciones europeo | Siège européen | Europa-Zentrale | Sede principale europea | Sede na Europeia | 欧洲总部

United Kingdom | Reino Unido | Royaume-Uni | Vereinigtes Königreich | Regno Unito | Reino Unido | 英国

Lutron EA Ltd.
6 Sovereign Close
London, E1W 3JF
📍: +44.(0)20.7702.0657 / 0800.282.107

Technical Support | Asistencia técnica | Assistance technique | Technischer Support | Assistenza tecnica | Apoio Técnico | 技术支持
+1.610.282.3800 / +44.(0)20.7680.4481

Toll Free (USA/Canada)
1.800.523.9466

Toll Free (UK)
0800.282.107

Teléfono Gratuito (España)
900.948.944

Numéro Gratuit (France)
0800.90.12.18

Freephone (Deutschland)
0800.5887.6635

Numero Verde (Italia)
800.979.208

Asia Technical Hotlines | 亚洲技术热线

华北（中国）：10. 800. 712. 1536

华南（中国）：10. 800. 120. 1536

香港：800. 901. 849

印度尼西亚：001. 803. 011. 3994

日本：+81. 3. 5575. 8411

澳门：0. 800401

台湾：00. 801. 137. 737

泰国：001. 800. 120. 665853

India (Gurgaon): +91.12.4471.1900

India (New Delhi): +91.11.4051.4300

India (Mumbai): +91.22.4070.0867

U.A.E. (Dubai): +971.4.299.1224

Other Countries | 其他国家：+65. 6220. 4666